

# 2024신제품



Safe-Torque Speed



Zyklon Comfort 래칫



래칫 스크류드라이버



# 정말 눈길을 사로잡다!

## Zyklop Comfort 래칫 3/8"

- 플라스틱 슬리브가 있어 감촉이 좋음
- 플라스틱 코팅은 표면을 손상으로부터 보호함
- 80개 미세 톱니 구조를 탑재, 역회전 각도는 4.5°에 불과
- 매우 슬림한 디자인으로 인체공학적 손잡이 영역을 통해 좁은 공간에서의 작업을 용이케 함
- 누름 버튼으로 안전하게 소켓 잠금 가능, 편리한 방향 전환과 안전한 소켓 잠금을 위한 양면 레버 장착



### 플라스틱 코팅



플라스틱 슬리브가 있어 저온에서도 편안하고 안전하게 작업할 수 있다.



### 미세 톱니 디자인

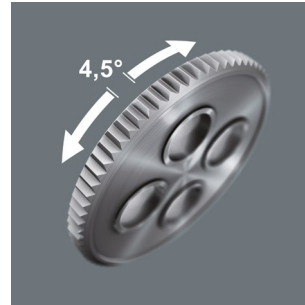

톱니가 80개인 미세 치형으로 Zyklop Comfort 래칫은 4.5°의 짧은 복귀각이 가능하다.

### 좁은 공간에서 사용하기에 적합



매우 슬림한 디자인 덕분에 Zyklop Comfort 래칫은 매우 협소한 공간에서도 쉽게 작업할 수 있다.



### 볼 잠금

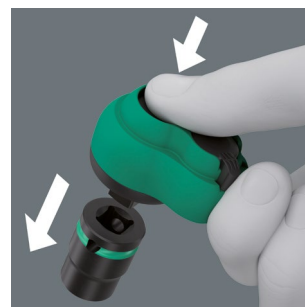

볼 잠금 기능은 소켓과 부속품을 안정적으로 고정시켜 작업 시 안전성을 향상합니다. 해제 버튼을 짧게 누르면 공구를 신속하게 교체할 수 있습니다.

## 8100 SB 12 Zyklop Comfort 래칫 세트, 리버싱 레버, 3/8" 드라이브, 미터법



16피스 세트, 표면 친화적, 컴팩트하고 매우 튼튼한 직물제 상자. 소형 사이즈 및 중량이 낮아 이동성이 더욱 좋음.

Zyklop Comfort 래칫(3/8" 드라이브와 리버싱 레버 포함) 1개, Zyklop Impaktor 소켓 14개, Zyklop 확장 장치 1개

05005530001		
○	8010 B	1x 3/8"x230,0
●	8790 B Impaktor	1x 8,0x30,0; 1x 10,0x30,0; 1x 11,0x30,0; 1x 12,0x30,0; 1x 13,0x30,0; 1x 14,0x30,0; 1x 15,0x30,0; 1x 16,0x30,0; 1x 17,0x30,0; 1x 18,0x30,0; 1x 19,0x30,0; 1x 21,0x32,0; 1x 22,0x32,0; 1x 24,0x32,0
○	8798 B	1x 3/8"x152,4

## 8100 SB 13 Zyklop Comfort 래칫 세트, 리버싱 레버, 3/8" 드라이브, 야드파운드법



11피스 세트, 표면 친화적, 컴팩트하고 매우 튼튼한 직물제 상자. 소형 사이즈 및 중량이 낮아 이동성이 더욱 좋음.

Zyklop Comfort 래칫(3/8" 드라이브와 리버싱 레버 포함) 1개, Zyklop Impaktor 소켓 9개, Zyklop 확장 장치 1개

05005531001		
○	8010 B	1x 3/8"x230,0
●	8790 B Impaktor	1x 1/4"x30,0; 1x 5/16"x30,0; 1x 3/8"x30,0; 1x 7/16"x30,0; 1x 1/2"x30,0; 1x 9/16"x30,0; 1x 5/8"x30,0; 1x 11/16"x30,0; 1x 3/4"x30,0
○	8798 B	1x 3/8"x152,4

## 8010 B Zyklop Comfort 래칫, 리버싱 레버와 3/8" 드라이브 포함



적용: 3/8" 사각 헤드 소켓 및 사각 헤드 드라이브와 볼 잠금 장치가 있는 3/8" 커넥터용

디자인: 편리한 플라스틱 슬리브, 매우 협소한 공간에서도 작업할 수 있는 슬림한 디자인, 복귀각이 4.5°에 불과한 80개 톨니의 미세 치형, 방향 전환이 편안한 리버싱 레버, 푸시 버튼을 통한 안전한 소켓 잠금 기능 포함

	mm	
05005540001	3/8"	230,0

## 9607 자석식 레일 B Impaktor 1

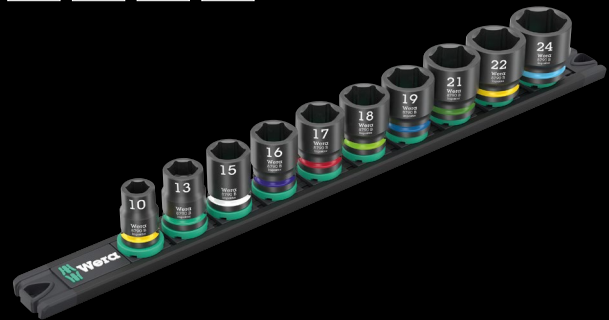

10피스 세트, 벽, 선반 또는 작업장 트롤리에 임시 부착용 자석식 레일에서 사용, 공구를 안전하게 보관하고 쉽게 접근할 수 있는 부드러운 회전 메커니즘.

3/8" 드라이브가 있는 Impaktor 사각 헤드 소켓 10개. 육각 형상 및 구멍이 있는 소켓 포함, 3/8" 드라이브가 있는 전기 또는 공압 렌치와 함께 사용. "Take it easy" 톨 파인더: 사이즈별로 색상이 지정되어 있음 - 필요한 공구를 쉽고 빠르게 식별.

05005451001		
●	8790 B Impaktor	1x 10,0x30,0; 1x 13,0x30,0; 1x 15,0x30,0; 1x 16,0x30,0; 1x 17,0x30,0; 1x 18,0x30,0; 1x 19,0x30,0; 1x 21,0x32,0; 1x 22,0x32,0; 1x 24,0x32,0
	9603	1x 30,0x340,0

## 자성

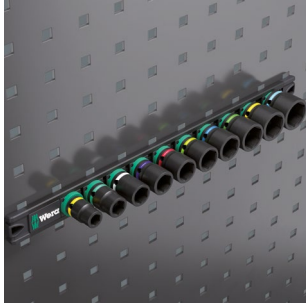

레일에 자성이 있어 임시적으로 벽, 선반, 작업 카드에 부착 가능.



TWIST TO UNLOCK

### 뒤틀어 잠금 해제 메커니즘

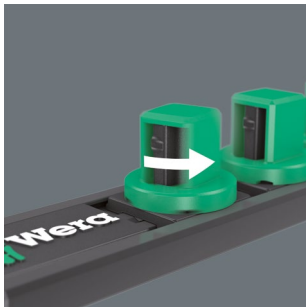

돌려서 잠그는 메커니즘으로 socket 레일에 socket을 쉽게 접속할 수 있다. 동시에 socket을 단단하게 홀딩하고 있다.

## 9608 자석식 레일 B Impaktor Imperial 1

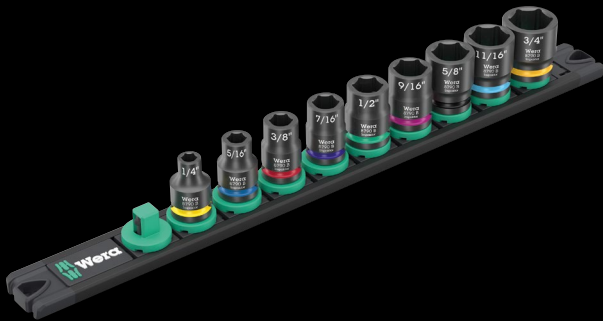

9피스 세트, 벽, 선반 또는 작업장 트롤리에 임시 부착용 자석식 레일에서 사용. 공구를 안전하게 보관하고 쉽게 접근할 수 있는 부드러운 회전 메커니즘.

3/8" 드라이브가 있는 Impaktor 사각 헤드 socket 9개. 육각 형상 및 구멍이 있는 socket 포함. 3/8" 드라이브가 있는 전기 또는 공압 렌치와 함께 사용. "Take it easy" 툴 파인더: 사이즈별로 색상이 지정되어 있음 - 필요한 공구를 쉽고 빠르게 식별.

05005452001	
●	8790 B Impaktor 1x 1/4"x30,0; 1x 5/16"x30,0; 1x 3/8"x30,0; 1x 7/16"x30,0; 1x 1/2"x30,0; 1x 9/16"x30,0; 1x 5/8"x30,0; 1x 11/16"x30,0; 1x 3/4"x30,0
	9601 1x 30,0x340,0

## 8790 B 3/8" 드라이브가 있는 Impaktor socket 렌치 인서트



적용: 외부 육각 볼트 및 나사용

디자인: 낮게 배치된 커플링과 돌출된 스퀘드 로드에도 사용 가능, 3/8" 드라이브, 잠금 핀용 구멍 있음, 크롬-몰리브덴, 무광 검은색. "Take it easy" 툴 파인더: 사이즈별로 색상 코드가 지정되어 있고 사이즈가 스탬프로 찍혀 있음 - 필요한 비트 socket을 쉽고 빠르게 식별.

		●	●	□	□	□
		mm	mm	mm	mm	mm
05005500001		8.0		30.0	14.1	19.0
05005501001		10.0		30.0	16.6	19.0
05005502001		11.0		30.0	17.8	19.0
05005503001		12.0		30.0	18.2	19.0
05005504001		13.0		30.0	20.0	22.0
05005505001		14.0		30.0	21.0	22.0
05005506001		15.0		30.0	22.0	22.0
05005507001		16.0		30.0	22.0	24.0
05005508001		17.0		30.0	23.0	25.0
05005509001		18.0		30.0	23.0	26.0
05005510001		19.0		30.0	25.0	27.8
05005511001		21.0		32.0	27.0	30.0
05005512001		22.0		32.0	28.0	32.0
05005513001		24.0		32.0	30.0	34.0
05005514001			1/4"	30.0	11.0	19.0
05005515001			5/16"	30.0	14.1	19.0
05005516001			3/8"	30.0	16.6	19.0
05005517001			7/16"	30.0	17.8	19.0
05005518001			1/2"	30.0	20.0	22.0
05005519001			9/16"	30.0	21.0	22.0
05005520001			5/8"	30.0	22.0	24.0
05005521001			11/16"	30.0	23.0	25.0
05005522001			3/4"	30.0	25.0	28.0
05005523001			13/16"	32.0	27.0	30.0
05005524001			7/8"	32.0	28.0	32.0
05005525001			15/16"	32.0	30.0	34.0
05005526001			1"	32.0	32.0	36.0



## 전기 또는 공압 임팩트 렌치용



Impaktor 기술을 적용하여 극한 환경에서도 Impaktor socket 렌치 플러그인의 긴 서비스 수명을 보장.

돌릴 때에도 사용할 수 있는 직관적이고 매우 컴팩트한 래치 메커니즘.



## 래칭 기능



미세 치형(36개의 톱니)이 통합되고 복귀각이 10°인 래칭으로 공구의 위치를 바꿀 필요 없이 스크류드라이빙을 손쉽고 빠르게 수행할 수 있다.

## 신속한 나사 작업

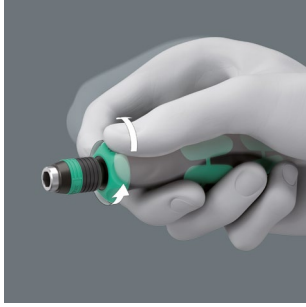

래칭 메커니즘으로 스크류드라이빙하는 동안에도 빠르게 "돌리기"를 할 수 있다.

## 손잡이의 래칭 메커니즘



미세 치형의 통합형 래칭이 빠르고 안전한 작업을 보장해준다. 래칭 메커니즘이 손잡이에 완전히 포함되어 있다. 손잡이가 작기 때문에 공간이 협소한 스크류드라이빙 상황에서도 래칭을 사용할 수 있다.

## 방향 전환되는 래칭



양방향 스위치의 인체공학적 디자인.



### Kraftform Kompakt 838 RA S Set 1



#### 14피스 세트

래치 기능이 있는 838 RA S 비트홀딩 스크루드라이버 래치 기능이 있는 1, 비트 13개, "Take it easy" 톨 파인더가 있고 화학적으로 니켈 도금됨. 필요한 비트를 쉽게 찾을 수 있도록 출력별 사이즈 스탬핑 및 색상 코드 지정, 1/4", 길이 50 mm

### Kraftform Kompakt 838 RA S Imperial Set 1



#### 14피스 세트

래치 기능이 있는 838 RA S 비트홀딩 스크루드라이버 1개가 들어 있는 직물제 상자, 비트 13개, 화학적으로 니켈 도금됨, 일부는 "Take it easy" 톨 파인더가 있음. 필요한 비트를 쉽게 찾을 수 있도록 출력별 사이즈 스탬핑 및 색상 코드 지정, 1/4", 길이 50 mm

05051060001		
●	838 RA S	1x 1/4"x102
+	851/4 BTZ	1x PH 1x50; 1x PH 2x50
+	855/4 BTZ	1x PZ 1x50; 1x PZ 2x50
⊗	867/4 TORX® BTZ	1x TX 10x50; 1x TX 15x50; 1x TX 20x50; 1x TX 25x50
○	840/4 BTZ	1x 2,5x50; 1x 3,0x50; 1x 4,0x50; 1x 5,0x50
⊖	800/4 BTZ	1x 0,8x5,5x50
	벨크로 스트랩 70	1x 50,0x70,0

05051065001		
●	838 RA S	1x 1/4"x102
+	851/4 BTZ	1x PH 1x50; 1x PH 2x50
⊗	867/4 TORX® BTZ	1x TX 10x50; 1x TX 15x50; 1x TX 20x50; 1x TX 25x50
○	840/4 Z	1x 9/64"x50; 1x 5/32"x50; 1x 3/16"x50; 1x 7/32"x50
⊖	800/4 BTZ	1x 0,8x5,5x50
○	868/4	1x # 1x50; 1x # 2x50
	벨크로 스트랩 70	1x 50,0x70,0

### 838 RA S 래치 기능이 있는 1/4" Kraftform 비트홀딩 스크루드라이버



**적용:** 1/4" 외부 육각 드라이브가 있는 비트에 적합함

**디자인:** 손잡이에 미세 치형이 통합된 래치(36개의 톨니, 10°의 복귀각), 1/4" 외부 육각 드라이브가 있는 비트용 1/4" 육각 소켓 장착, 자석식

**손잡이:** 를 방지 보호 기능이 있는 Kraftform, 다중 재질

05051492001			
	●	⊖	⊗
		mm	mm
05051492001	1/4"	102	84



#### 손쉬운 공구 찾기

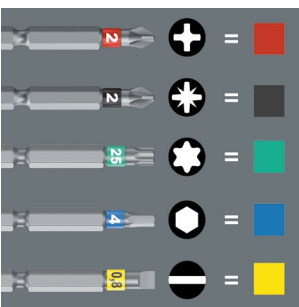

손쉬운 공구 찾기: 색상 코딩과 사이즈 마킹을 통해 간편하고 빠르게 필요한 공구 찾기 가능.



## Kraftform Kompakt 838 RA-R M Set 1



15피스 세트

838 RA-R M 비트홀딩 스크류드라이버 1, 비트 14개, 화학적인 니켈 도금, 1/4", 길이 89 mm

05051061001	
⊙	838 RA-R M 1x 1/4"x123,5
+	851/4 Z 1x PH 1x89; 1x PH 2x89; 1x PH 3x89 <sup>1)</sup>
+	855/4 Z 1x PZ 1x89; 1x PZ 2x89; 1x PZ 3x89 <sup>1)</sup>
+	867/4 Z TORX® 1x TX 10x89; 1x TX 15x89; 1x TX 20x89; 1x TX 25x89
○	840/4 Z 1x 3,0x89; 1x 4,0x89; 1x 5,0x89
⊖	800/4 Z 1x 1,0x5,5x89
	벨크로 스트립 70 1x 50,0x70,0

<sup>1)</sup> 육각형 칼날

## Kraftform Kompakt 838 RA-R M Imperial Set 1



15피스 세트

838 RA-R M 비트홀딩 스크류드라이버 1, 비트 14개, 화학적인 니켈 도금, 1/4", 길이 89 mm

05051066001	
⊙	838 RA-R M 1x 1/4"x123,5
+	851/4 Z 1x PH 1x89; 1x PH 2x89; 1x PH 3x89 <sup>1)</sup>
+	867/4 Z TORX® 1x TX 10x89; 1x TX 15x89; 1x TX 20x89; 1x TX 25x89
○	840/4 Z 1x 1/8"x89; 1x 5/32"x89; 1x 3/16"x89
⊖	800/4 Z 1x 1,0x5,5x89
○	868/4 1x # 1x89; 1x # 2x89; 1x # 3x89
	벨크로 스트립 70 1x 50,0x70,0

<sup>1)</sup> 육각형 칼날

## 838 RA-R M 래치 기능이 있는 1/4" 비트홀딩 스크류드라이버



**적용:** DIN ISO 1173-C 6.3 및 E 6.3에 따른 1/4" 외부 육각 드라이브 포함 비트, 그리고 Wera 연결 시리즈 1 및 4에 적합함

**디자인:** 손잡이에 미세 치형이 통합된 래치(36개의 톱니, 10°의 복귀 각), 1/4" 육각, Rapidaptor 기술 적용, 신속한 탈부착, 빠르게 회전하는 커버, 한 손 작업 용이, 자성

**손잡이:** 롤 방지 보호 기능이 있는 Kraftform, 다중 재질

05051493001	
⊙	1/4" 123,5 98



### 척을

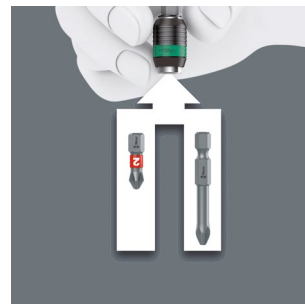

Rapidaptor 신속 분리 척(물림쇠) 1/4" DIN ISO 1173-C 6.3 & E 6.3 및 Wera 연결 시리즈 1, 4 비트를 고정함.



### 신속한 부착 및 자동 잠금 기능 탑재

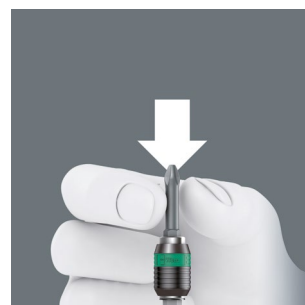

커버를 그대로 두고 비트를 어댑터 안으로 밀어넣을 수 있음. 비트가 나사에 고정되는 잠금 장치가 자동으로 활성화되어 흔들림 없이 안전하게 고정됨.

### Kraftform Kompakt VDE 17 RA 1\*



17피스 세트

래칭 기능(40개의 톱니, 9°의 복귀각)이 있는 837 i RA 비트홀딩 스크루드라이버 1개, 817 VDE 비트홀딩 스크루드라이버 1개, 둘 다 Wera VDE 블레이드 전용. "Take it easy" 톨 파인더가 있는 15 VDE 블레이드 15개(각 길이 157 mm): 형상별 색상 코드 지정 및 레이저로 새긴 사이즈 표시

### Kraftform Kompakt VDE 17 RA Imperial 1\*



17피스 세트

래칭 기능(40개의 톱니, 9°의 복귀각)이 있는 837 i RA 비트홀딩 스크루드라이버 1개, 817 VDE 비트홀딩 스크루드라이버 1개, 둘 다 Wera VDE 블레이드 전용. "Take it easy" 톨 파인더가 있는 15 VDE 블레이드 15개(각 길이 157 mm): 형상별 색상 코드 지정 및 레이저로 새긴 사이즈 표시

05006618001	
●	837 i RA 1x 9x115
●	817 VDE 1x 9x98
⊕	Kraftform Kom- 1x PH 1x157; 1x PH 2x157 pakt VDE 62 i Take it easy
⊕	Kraftform Kom- 1x PZ 1x157; 1x PZ 2x157 pakt VDE 65 i Take it easy
⊕	Kraftform 1x # 1x157; 1x # 2x157 Kompakt VDE 65 i PZ/S Take it easy
⊗	Kraftform Kom- 1x TX 10x157; 1x TX 15x157; 1x TX 20x157; pakt VDE 67 i 1x TX 25x157 Take it easy
⊖	Kraftform Kom- 1x 0,4x2,5x157; 1x 0,8x4,0x157; pakt VDE 60 i 1x 1,0x5,5x157; 1x 1,2x6,5x157 Take it easy
⊖	Kraftform Kom- 1x 0,6x3,5x157 pakt VDE 60 iS Take it easy

\* 2024년 6월 출시됨

05006619001	
●	837 i RA 1x 9x115
●	817 VDE 1x 9x98
⊕	Kraftform Kom- 1x PH 1x157; 1x PH 2x157 pakt VDE 62 i Take it easy
⊕	Kraftform 1x # 1x157; 1x # 2x157 Kompakt VDE 65 i PZ/S Take it easy
⊗	Kraftform Kom- 1x TX 10x157; 1x TX 15x157; 1x TX 20x157; pakt VDE 67 i 1x TX 25x157 Take it easy
⊖	Kraftform Kom- 1x 0,4x2,5x157; 1x 0,8x4,0x157; pakt VDE 60 i 1x 1,0x5,5x157; 1x 1,2x6,5x157 Take it easy
⊖	Kraftform Kom- 1x 0,6x3,5x157 pakt VDE 60 iS Take it easy
○	Kraftform Kom- 1x # 1x157; 1x # 2x157 pakt VDE 68 i Take it easy

\* 2024년 6월 출시됨

## 837 i RA 래칫 기능이 있는 Kraftform 비트홀딩 스크류드라이버\*



**적용:** Wera VDE 블레이드 전용

**디자인:** 손잡이에 미세 치형이 통합된 래칫(40개의 톱니, 9°의 복귀각)

**손잡이:** 롤 방지 보호 기능이 있는 Kraftform, 다중 재질

	mm	mm
05057490001	9	115

\* 2024년 6월 출시됨



### 손쉬운 공구 찾기

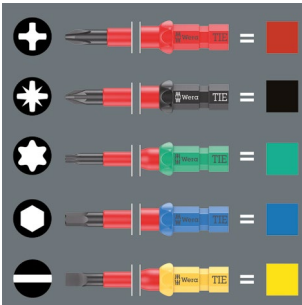

Kraftform Kompakt VDE 블레이드에는 "Take it easy" 톨 파인더가 있다. 형상별로 지정한 색상 코드와 레이저로 새긴 사이즈 표시를 통해 필요한 도구를 빠르고 쉽게 식별할 수 있다.

### 빠른 돌리기

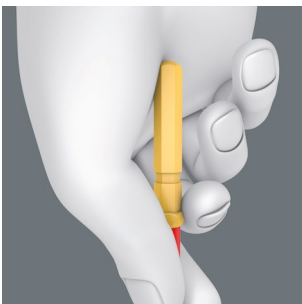

블레이드 리어 엔드의 둥근 형태가 손바닥을 편안하게 받쳐준다. 이를 통해 블레이드를 빠르게 돌릴 수 있고 스크류드라이빙 과정이 가속화된다.

## 래칫 기능이 있는 837 i RA 비트홀딩 스크류드라이버

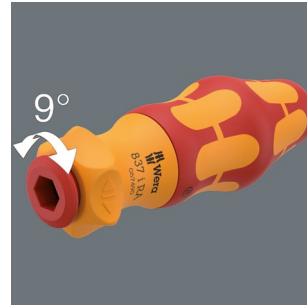

미세 치형(40개의 톱니 및 복귀각 9°)의 통합된 래칫으로 공구의 위치를 바꿀 필요 없이 스크류드라이빙을 손쉽게 빠르게 수행할 수 있다.

### 신속한 나사 작업

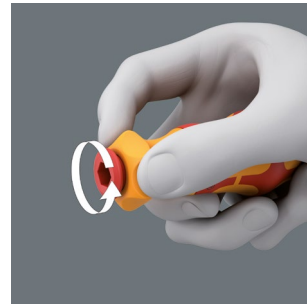

래칫 메커니즘으로 스크류드라이빙하는 동안에도 빠르게 "들리기"를 할 수 있다.

## 817 VDE 비트홀딩 스크류드라이버

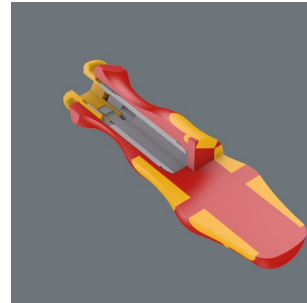

이 비트홀딩 스크류드라이버는 Wera VDE 블레이드에만 적합하다. 편안하고 인체공학적인 스크류드라이빙을 위한 Kraftform Plus 손잡이로 물질과 균열을 방지한다. 높은 작업 속도를 위한 딱딱한 손잡이 구역이 있고, 부드러운 손잡이 구역은 높은 토크 전이를 보장한다.



### 개별 테스트 완료

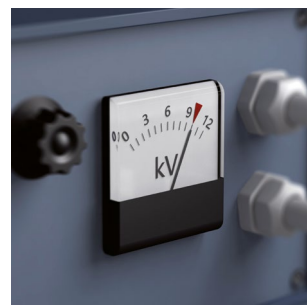

Kraftform 스테인리스 VDE 스크류드라이버 세트는 모두 IEC 60900 규격에 따라 1만 볼트가 흐르는 수조에서 개별 테스트를 거치므로 1천 볼트까지 흐르는 전기 작업 시 안전성을 보장합니다.

참신: 개 및 "Take it easy" 톨 파인더가 있는 Kraftform Kompakt VDE 블레이드 개: 색상 코드 지정 및 레이저로 새긴 사이즈 표시.



## Kraftform Kompakt VDE Big Pack 1



26피스 세트

Wera VDE 블레이드 전용 817 VDE Kraftform 비트홀딩 스크류드라이버 2개

형상별 색상 코드가 지정되고 레이저로 사이즈 표시를 새긴 "Take it easy" 를 파인더가 있는 VDE 블레이드 24개(각 길이 157 mm)

튼튼한 직물제 롤 가방

05006617001	
●	817 VDE 2x 9x98
⊕	Kraftform Kom- pakt VDE 62 iS Take it easy 1x PH 1x157; 1x PH 2x157
⊕	Kraftform Kom- pakt VDE 65 iS Take it easy 1x PZ 1x157; 1x PZ 2x157
⊕	Kraftform Kom- pakt VDE 62 iS PH/S Take it easy 1x # 1x157; 1x # 2x157
⊕	Kraftform Kom- pakt VDE 65 iS PZ/S Take it easy 1x # 1x157; 1x # 2x157
⊕	Kraftform Kom- pakt VDE 67 i Take it easy 1x TX 8x157; 1x TX 9x157; 1x TX 10x157; 1x TX 30x157
⊕	Kraftform Kom- pakt VDE 67 iS Take it easy 1x TX 15x157; 1x TX 20x157; 1x TX 25x157
○	Kraftform Kom- pakt VDE 64 i Take it easy 1x 2,5x157; 1x 3,0x157; 1x 4,0x157; 1x 5,0x157
●	Kraftform Kom- pakt VDE 60 i Take it easy 1x 0,4x2,5x157; 1x 1,2x6,5x157
●	Kraftform Kom- pakt VDE 60 iS Take it easy 1x 0,6x3,5x157; 1x 0,8x4,0x157; 1x 1,0x5,5x157

## Kraftform Kompakt VDE 17 Universal 1 를 파인더



17피스 세트

Wera VDE 블레이드 전용 Kraftform 817 VDE 비트홀딩 스크류드라이버 2개

"Take it easy" 를 파인더가 있는 VDE 블레이드 15개(각 길이 157 mm): 형상별 색상 코드가 지정 및 레이저로 새긴 사이즈 표시

튼튼한 벨트 홀스터에 휴대

05006611001	
●	817 VDE 2x 9x98
⊕	Kraftform Kom- pakt VDE 62 i Take it easy 1x PH 1x157; 1x PH 2x157
⊕	Kraftform Kom- pakt VDE 65 i Take it easy 1x PZ 1x157; 1x PZ 2x157
⊕	Kraftform Kompakt VDE 65 i PZ/S Take it easy 1x # 1x157; 1x # 2x157
⊕	Kraftform Kom- pakt VDE 67 i Take it easy 1x TX 10x157; 1x TX 15x157; 1x TX 20x157; 1x TX 25x157
●	Kraftform Kom- pakt VDE 60 i Take it easy 1x 0,4x2,5x157; 1x 0,8x4,0x157; 1x 1,0x5,5x157; 1x 1,2x6,5x157
●	Kraftform Kom- pakt VDE 60 iS Take it easy 1x 0,6x3,5x157
	벨크로 스트립 70 1x 50,0x70,0



# 안전할 뿐만 아니라 속도도 빠르다.

## Safe-Torque Speed

- 빠른 토크 조절이 가능한 토크 스크류드라이버
- 쉽고 빠른 토크 설정
- 무제한의 조임 및 풀림 모멘트를 위한 고정 위치(토크 잠금)
- 시계 방향/시계 반대 방향 토크 제어를 위한 안전한 슬립오버 토크 기능
- 있는 토크 렌치 설정된 토크에 도달했으면 토크가 과도하게 적용되지 않도록 틀을 과하게 조일 수 없습니다 (정밀도 ± 10 %)



## 5가지 선택 가능한 조임 토크



5가지 선택 가능한 조임 토크와 1개의 고정 위치(토크 잠금)로 무제한 조임 및 풀림 모멘트를 제공한다.

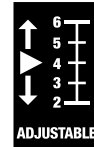

## 간편한 세팅



선택 가능한 조임 토크를 쉽게 설정할 수 있다.



## 과잉 적재 신호

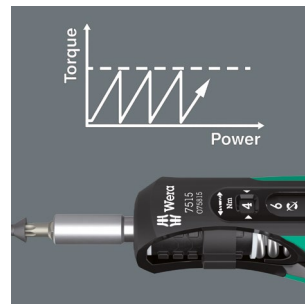

설정 토크값에 도달했을 때 뚜렷하게 소리로 알림.



## 7515/16 Krafftform Safe-Torque Speed Universal 1



16피스 세트

토크를 쉽고 빠르게 설정할 수 있는 7515 토크 렌치 1개와 경성 비트 15개(길이 89 mm)가 포함된 접이식 파우치

05075851001		
	7515	1x 1/4"x2,0x3,0x4,0x5,0x6,0x147,5
	851/4 Z	1x PH 2x89
	867/4 Z TORX® B0	1x TX 10x89; 1x TX 15x89; 1x TX 20x89; 1x TX 25x89; 1x TX 30x89
	867/4 IP TORX PLUS®	1x 10 IPx89; 1x 15 IPx89; 1x 20 IPx89; 1x 25 IPx89; 1x 30 IPx89
	840/4 Z	1x 3,0x89; 1x 4,0x89; 1x 5,0x89; 1x 6,0x89 <sup>1)</sup>

<sup>1)</sup> 육각형 칼날



## 7515/7 Krafftform Safe-Torque Speed Bicycle 1



7피스 세트

쉽고 빠르게 토크를 설정할 수 있는 7515 토크 렌치 1개와 경성 비트 6개(길이 50 mm)가 포함된 접이식 파우치, Wera "Take it easy" 톨 파인더: 필요한 비트를 쉽게 찾을 수 있도록 출력별 사이즈 스탬핑 및 색상 코드 지정

05075850001		
	7515	1x 1/4"x2,0x3,0x4,0x5,0x6,0x147,5
	867/4 TORX® BTZ	1x TX 10x50; 1x TX 25x50
	840/4 BTZ	1x 2,5x50; 1x 3,0x50; 1x 4,0x50; 1x 5,0x50

## 7515 Krafftform Safe-Torque Speed Torque 렌치, 2-6 Nm



적용: 1/4" 외부 육각 드라이브가 있는 비트에 적합

디자인: 선택 가능한 최대 조임 토크 5개와 고정 위치 1개, ±10% 정밀도의 비트 장착. 디지털 토크 값 표시. 설정된 토크에 도달하면 안정적인 신호 표시.

손잡이: 롤 방지 보호 기능이 있는 Krafftform, 다중 재질

05075815001	1/4"	2.0	3.0	4.0	5.0	6.0
						147.5





## 초경 인서트 볼트 체결용



이 공구 세트는 초경 인서트 볼트 체결에 특히 적합하다. 주요 초경 공구 제조업체에서 권장하는 5가지 토크 값에서 선택할 수 있는 Safe-Torque Speed 7510 토크 렌치는 교체 가능한 초경 인서트에 대한 안정적인 토크 제어 방식의 나사 연결을 보장한다.

## 7510/14 초경 인서트용 Safe-Torque Speed 세트



## 7510 Kraftform Safe-Torque Speed Torque 렌치, 1-3 Nm



**적용:** 1/4" 외부 육각 드라이브가 있는 비트에 적합함

**디자인:** 선택 가능한 최대 조임 토크 5개와 고정 위치 1개, ±10% 정밀도의 비트 장착. 디지털 토크 값 표시. 설정된 토크에 도달하면 안정적인 신호 표시.

**손잡이:** 롤 방지 보호 기능이 있는 Kraftform, 다중 재질

	Nm	Nm	Nm	Nm	Nm	mm
05075810001	1.0	1.5	2.0	2.5	3.0	147.5



14피스 세트

토크를 쉽고 빠르게 설정할 수 있는 Safe-Torque Speed 7510 토크 렌치 1개와 TORX®, TORX PLUS® 및 육각 소켓 나사용 경성 비트 13개(길이 25 mm)가 포함된 집이식 파우치

특히 초경 인서트를 쉽게 교체할 때 적합함.

05075840001		
7510	1x 1/4"x1,0x1,5x2,0x2,5x3,0x147,5	
867/1 IP TORX PLUS®	1x 7 IPx25; 1x 8 IPx25; 1x 9 IPx25; 1x 10 IPx25; 1x 15 IPx25	
867/1 TORX®	1x TX 7x25; 1x TX 8x25; 1x TX 9x25; 1x TX 10x25; 1x TX 15x25	
840/1 Z	1x 2,0x25; 1x 2,5x25; 1x 3,0x25	

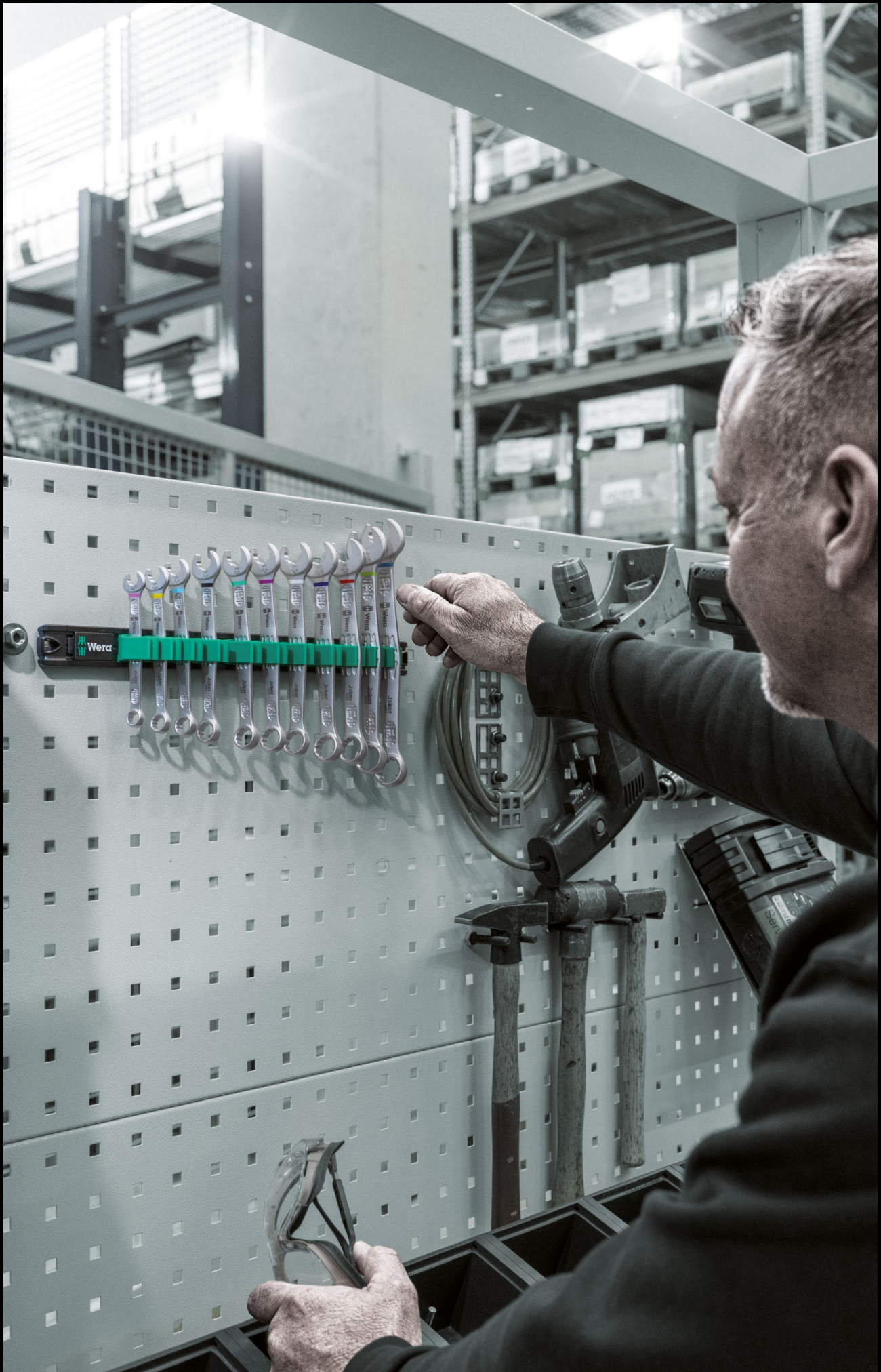

## 9630 자석식 레일 6000 Joker 1 링 래칫 스패너 세트



링 래칫 스패너 세트, 미터법 사이즈  
11피스 세트  
보관 거치대에 거치

05020014001		
6000 조커	1x 8x144; 1x 10x159; 1x 11x165; 1x 12x170,7; 1x 13x177; 1x 14x188; 1x 15x200; 1x 16x212; 1x 17x224; 1x 18x235; 1x 19x246	
9610	1x 30,0x370,0	

## 9631 자석식 레일 6000 Joker 2 링 래칫 스패너 세트



링 래칫 스패너 세트, 미터법 사이즈  
5피스 세트  
보관 거치대에 거치

05020015001		
6000 조커	1x 8x144; 1x 10x159; 1x 13x177; 1x 17x224; 1x 19x246	
9610	1x 30,0x370,0	

## 단단한 공구 고정

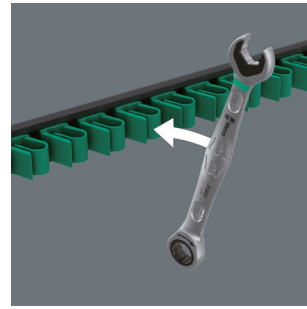

고품질 알루미늄 보관 거치대는 최대 11개의 스크류드 라이버를 보관하는 공간을 제공한다. 클램핑 스프링이 공구를 단단히 고정한다.



## 자석의 힘으로 고정

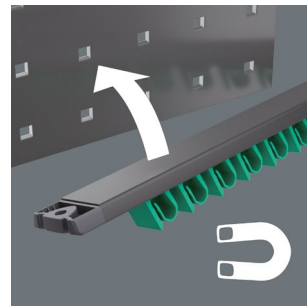

강력한 자석으로 보관 거치대를 금속 표면에 단단히 고정할 수 있다.

## 나사 장착



레일은 볼트를 사용하여 벽에 고정할 수도 있음.



## 링 래칫 스패너 Joker 6000



조커의 홀딩 기능이란 너트와 볼트를 개구턱에 쉽게 고정하고 필요한 위치에 쉽게 배치할 수 있음을 의미합니다. 패스너를 고정하는 혁신적인 방지판을 통해 나사산을 빠르고 안전하게 고정할 수 있습니다. 떨어진 너트와 볼트를 찾기 위해 더 이상 시간을 낭비하지 마세요! 너트 또는 볼트를 적용 및 배치한 후 추가 도구 없이 즉시 고정할 수 있습니다.

### 9632 자석식 레일 6000 Joker Imperial 1 링 래칫 스패너 세트



링 래칫 스패너 세트, 야드파운드법 사이즈  
8피스 세트  
보관 거치대에 거치

05020016001	
6000 조커 임	1x 5/16"x144; 1x 3/8"x159; 1x 7/16"x165;
페리얼	1x 1/2"x177; 1x 9/16"x188; 1x 5/8"x212; 1x 11/16"x235; 1x 3/4"x246
9610	1x 30,0x370,0

### 9641 자석식 레일 6003 Joker 2 링 스패너 세트

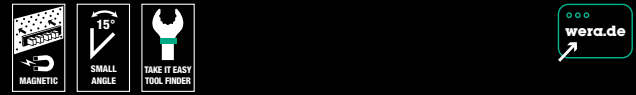

링 스패너 세트, 미터법 사이즈, 7.5° 회전되는 개구부 측  
5피스 세트  
보관 거치대에 거치

05020234001	
6003 조커	1x 8x115; 1x 10x125; 1x 13x160; 1x 17x190; 1x 19x230,0
9610	1x 30,0x370,0

### 9640 자석식 레일 6003 Joker 1 링 스패너 세트

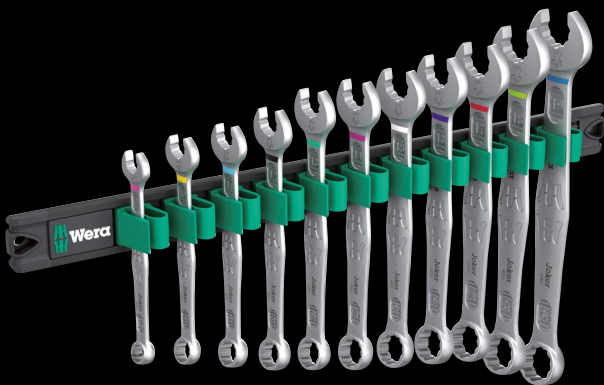
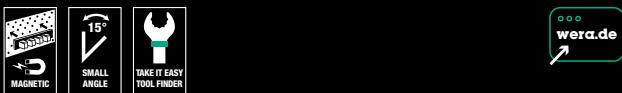

링 스패너 세트, 미터법 사이즈, 7.5° 회전되는 개구부 측  
11피스 세트  
보관 거치대에 거치

05020233001	
6003 조커	1x 8x115; 1x 10x125; 1x 11x135; 1x 12x148; 1x 13x160; 1x 14x167; 1x 15x174; 1x 16x182; 1x 17x190; 1x 18x210; 1x 19x230,0
9610	1x 30,0x370,0

### 9642 자석식 레일 6003 Joker Imperial 1 링 스패너 세트

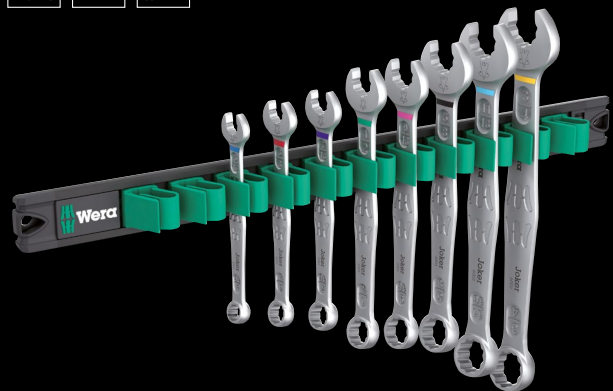
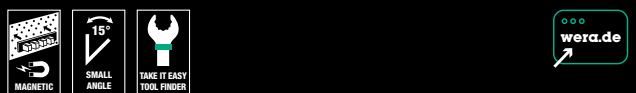

링 스패너 세트, 야드파운드법 사이즈, 7.5° 회전되는 개구부 측  
8피스 세트  
보관 거치대에 거치

05020235001	
6003 조커 임	1x 5/16"x115; 1x 3/8"x125; 1x 7/16"x135;
페리얼	1x 1/2"x160; 1x 9/16"x167; 1x 5/8"x182; 1x 11/16"x210; 1x 3/4"x230,0
9610	1x 30,0x370,0

## 9610 Joker 자석식 레일, 최대 11개의 스페너용, 비어 있음

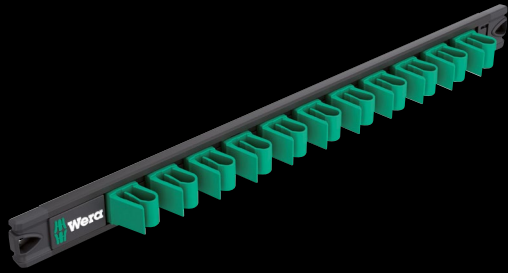

자석식 레일 1개, 비어 있음. 최대 11개의 Joker 스페너. 레일은 금속 표면에 임시로 부착할 수 있으며 벽에 볼트로 고정할 수도 있다. 레일은 단자가 견고하여 확실히 안정적으로 체결할 수 있고 동시에 공구에 수월하게 접근할 수 있다.

	mm	mm
05136413001	30.0	370.0

### 단단한 공구 고정

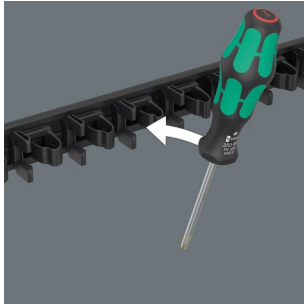

플라스틱 보관 거치대는 최대 9개의 Kraftform 스크루드라이버를 보관하는 공간을 제공한다. 클램핑 스프링이 공구를 단단히 고정한다.

### 자석의 힘으로 고정

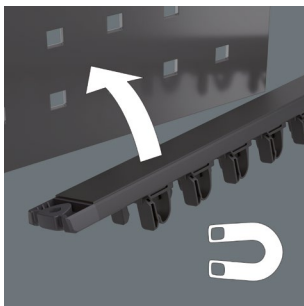

강력한 자석으로 보관 거치대를 금속 표면에 단단히 고정할 수 있다.

### 나사 장착



레일은 볼트를 사용하여 벽에 고정할 수도 있음.

## 9650 자석식 레일 Kraftform 스크루드라이버 세트



### 9피스 세트

Kraftform 시리즈 300 스크루드라이버 6개, Phillips 및 Pozidriv 십자 나사 (레이저 팁 포함) 및 TORX® 나사용, 블레이드 직경이 축소된 Kraftform 시리즈 100 VDE 일자 스크루드라이버 1개. "Take it easy" 톨 파인더가 있음; 형상별 색상 코드 지정 및 사이즈 스탬핑. 일자 나사용 치즐드라이버 2개, 스크루드라이빙, 치즐링, 장부구멍 작업용. 자석을 통해 금속 표면에 단단히 부착할 수 있는 보관 거치대 1개. 레일은 볼트를 사용하여 벽에 고정할 수도 있다.

	mm	mm
05051012001		
⊖	932 A	1x 1,0x5,5x100; 1x 1,2x7,0x125
⊕	350	1x PH 2x100
⊕	355	1x PZ 1x80; 1x PZ 2x100
⊕	367 TORX®	1x TX 20x100; 1x TX 25x100
⊖	335	1x 0,8x4,0x100
⊖	160 IS VDE	1x 0,6x3,5x100
	9611	1x 30,0x400,0

### 9611 최대 9개의 Kraftform 스크루드라이버를 사용할 수 있는 자석식 레일, 비어 있음

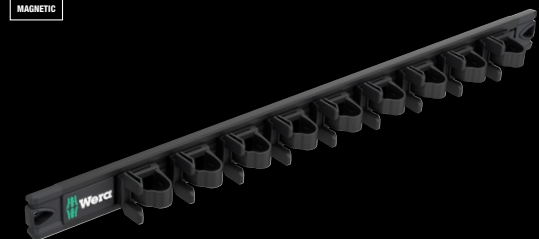

자석식 레일 1개, 비어 있음. 최대 9개의 Kraftform 스크루드라이버 사용 가능. 레일은 금속 표면에 임시로 부착할 수 있으며, 단자가 견고하여 확실히 안정적으로 체결할 수 있고 동시에 공구에 쉽게 접근할 수 있다. 레일은 볼트를 사용하여 벽에 고정할 수도 있다.

	mm	mm
05136414001	30.0	400.0



## 9620 벨트 홀스터 세트 1



### 9종 세트

크라프트폼 시리즈 300 스크류드라이버 5개; 쌍십자(포지드라이브) 및 십자 나사용 레이저팁 처리된 드라이버들, 추가로 별(특스: TORX®) 나사용, 크라프트폼 시리즈 100 VDE 스크류드라이버 3개; 십자(레이저팁 처리) 및 일자 나사용, 식별이 용이한 툴파인더 부착되어 있음; 형상별 색상 코드 및 사이즈 표기. 정(치출) 일자 드라이버 1개; 일반 나사 작업, 정(골) 작업, 구멍 내기 작업용. 튼튼하고 견고한 홀스터 1개 - 벨트에 끼울 수 있다.

05136032001		
+	350	1x PH 1x80; 1x PH 2x100
+	355	1x PZ 2x100
+	367 TORX®	1x TX 20x100; 1x TX 25x100
-	932 A	1x 1,2x7,0x125
+	162 i PH VDE	1x PH 1x80; 1x PH 2x100
-	160 i VDE	1x 0,6x3,5x100 <sup>1)</sup>
	9522	1x 170,0x240,0

<sup>1)</sup> 레이저팁 미포함

## 9622 벨트 홀스터 세트 3



### 7종 세트

크라프트폼 시리즈 100 VDE 스크류드라이버 3개; 십자 및 일자 나사용 스크류드라이버들. 크라프트폼 시리즈 1800 스크류드라이버 3개; 십자 및 일자 나사용(레이저팁 처리 및 불형상 손잡이), 식별이 용이한 툴파인더 부착되어 있음; 형상별 색상 코드 및 사이즈 표기. 정(치출) 일자 드라이버 1개; 일반 나사 작업, 정(골) 작업, 구멍 내기 작업용. 튼튼하고 견고한 홀스터 1개 - 벨트에 끼울 수 있다.

05300306001		
+	1850 PH	1x PH 1x80; 1x PH 2x100
-	1834	1x 1,0x6,0x100
-	932 A	1x 1,0x5,5x100
-	160 i VDE	1x 0,6x3,5x100 <sup>1)</sup>
○	168 i VDE	1x # 1x80; 1x # 2x100
	9522	1x 170,0x240,0

<sup>1)</sup> 레이저팁 미포함

## 9621 벨트 홀스터 세트 2



### 7종 세트

크라프트폼 시리즈 100 VDE 스크류드라이버 3개; 십자(레이저팁 처리) 및 일자 나사용, 크라프트폼 시리즈 1800 스크류드라이버 3개; 십자 및 일자 나사용(레이저팁 처리 및 불형상 손잡이), 식별이 용이한 툴파인더 부착되어 있음; 형상별 색상 코드 및 사이즈 표기. 정(치출) 일자 드라이버 1개; 일반 나사 작업, 정(골) 작업, 구멍 내기 작업용. 튼튼하고 견고한 홀스터 1개 - 벨트에 끼울 수 있다.

05136033001		
+	1850 PH	1x PH 1x80; 1x PH 2x100
-	1834	1x 1,0x6,0x100
-	932 A	1x 1,0x5,5x100
+	162 i PH VDE	1x PH 1x80; 1x PH 2x100
-	160 i VDE	1x 0,6x3,5x100 <sup>1)</sup>
	9522	1x 170,0x240,0

<sup>1)</sup> 레이저팁 미포함

## 벨트에 끼울 수 있다



견고한 재질의 벨트 파우치는 벨트에 부 착할 수 있다.



## 높은 토크를 낼 수 있는 크라프트폼 볼그립



인체공학적으로 설계된 크라프트폼 볼그립은 손에 딱 들어 맞는다. 볼그립의 볼록한 형상으로 인해 높은 토크를 전달할 수 있다.

# 명실상부한 일체형 랙.

## 950/9 Hex-Plus Multicolour 3 L자형 키 세트, 미터법, 블랙 레이저

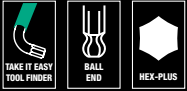

9피스 세트, 9109 벽 홀더/베이스를 사용하여 테이블 위에 똑바로 세우거나 벽에 걸 수도 있는 랙에 들어 있음, 이동식 사용을 위한 통합형 탈착식 클립 9539, 자화 및 소자기 공구 팁용 통합형 탈착식 자석 9538

**적용:** 육각 소켓 나사

**디자인:** 블랙 레이저 표면, 호스 슬리브 있음, 모든 L자형 키는 색상 코드가 지정되고 사이즈가 표시되어 있어 쉽게 찾을 수 있다.

**팁:** Hex-Plus, 긴 암의 육각 볼 팁

05133165001	
○	950 SPKL 델 티컬러 1x 1,5x90; 1x 2,0x101; 1x 2,5x112; 1x 3,0x123; 1x 4,0x137; 1x 5,0x154; 1x 6,0x172; 1x 8,0x195; 1x 10,0x224
	9539
	9109
	9538

## 950/9 Hex-Plus 8 L자형 키 세트, 미터법, 크롬 도금



9피스 세트, 9109 벽 홀더/베이스를 사용하여 테이블 위에 똑바로 세우거나 벽에 걸 수도 있는 랙에 들어 있음, 이동식 사용을 위한 통합형 탈착식 클립 9536, 자화 및 소자기 공구 팁용 통합형 탈착식 자석 9538

**적용:** 육각 소켓 나사

**디자인:** 크롬 도금

**팁:** Hex-Plus, 긴 암의 육각 볼 팁

05022102001	
○	950 PKL 1x 1,5x90 <sup>1)</sup> ; 1x 2,0x100; 1x 2,5x112; 1x 3,0x126; 1x 4,0x140; 1x 5,0x160; 1x 6,0x180; 1x 8,0x200; 1x 10,0x219
	9109
	9536
	9538

<sup>1)</sup> 정육각형





## 특수형상 육각(Hex-Plus)



육각 나사는 기존 공구의 힘을 전달하는 접촉면이 매우 작은 표면적을 통해 나사로 전달되기 때문에 문제를 건딜 수 있습니다. 이로 인해 나사 머리가 파손될 수 있으며 홈이 등그렇게 변형될 수 있습니다. Wera의 특수형상 육각(Hex-Plus) 공구는 나사 헤드 내에서 보다 큰 접촉면을

제공합니다. 동시에 토크 전달력이 20% 향상됩니다. Wera의 특수형상 육각(Hex-Plus) 공구는 모든 규격의 육각 소켓에 적합합니다.

## 기발한 L자형 키 보관



L자형 키용 rack(랙)은 테이블 위에 놓거나 벽에 걸 수 있다.

## 이동(휴대)용 클립



탈착식 클립 ; 따라서 L자형 키들을 빼서 휴대할 수 있다.

## 탈착식 자화기

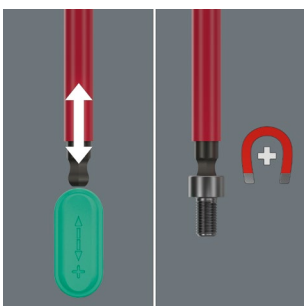

rack(랙)에는 나사와 공구 팁을 자화/탈자 하는데 사용되는 탈착식 자화기가 포함되어 있다.



## 950/9 Hex-Plus Multicolour Imperial 3 L자형 키 세트, 야드파운드법, 블랙 레이저



9피스 세트, 두 가지 재질의 클립

적용: 육각 소켓 나사

디자인: 블랙 레이저 표면, 호스 슬리브 있음. 색상 코드와 사이즈 표시로 모든 L자형 키를 쉽게 찾을 수 있다.

팁: Hex-Plus, 긴 암의 육각 볼 팁

05022641001	
○	950 SPKS 밀 티컬러 1x 5/64"x50; 1x 3/32"x56; 1x 1/8"x63; 1x 5/32"x71; 1x 3/16"x80; 1x 7/32"x90; 1x 1/4"x100; 1x 5/16"x112; 1x 3/8"x125



# 9532 작업장용 체인 리베터 세트



## 가장 약한 체인 링크용.

### 20피스 세트

Wera Zyklop Mini 1 비트 래칫 1개, 드롭 단조 솔리드 스틸 디자인, DIN ISO 1173-C 6.3 및 E 6.3 및 Wera 연결 시리즈 1 및 4에 따른 1/4" 외부 육각 드라이버가 있는 비트 장착에 적합, 816 R 비트홀딩 스크류드라이버 1개, 체인 리베터 1개, 체인 패스너 1개, 예비 부품 세트 체인 리베터 핀, 체인 잠금 공구 1개, 길이 89 mm 비트 10개, 길이 25 mm 비트 2개, 튼튼한 접이식 파우치 1개

05136042001	
●	8001 A 1x 1/4"x87,0
●	816 R 1x 1/4"x119
+	851/4 Z 1x PH 1x89; 1x PH 2x89
+	867/4 Z TORX® 1x TX 10x89; 1x TX 25x89
○	840/4 Z 1x 2,0x89; 1x 2,5x89; 1x 3,0x89; 1x 4,0x89; 1x 5,0x89; 1x 6,0x89 <sup>1)</sup>
○	840/1 Z 1x 5,0x25; 1x 8,0x25
	9512 체인 후크
	9513 체인 공구
	9533 퀵 릴리스 자전거 체인 공구
	9534 3x 15,0

<sup>1)</sup> 육각형 칼날

### 체인 공구

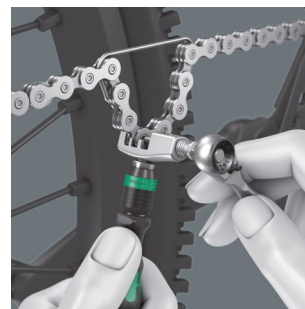

포함된 체인 공구를 사용하면 체인을 풀고 다시 연결할 수 있으며, 자전거 체인 해제 및 체결에도 사용할 수 있다. 1단 체인에 적합, 최대 12단.

### 체인 잠금 공구

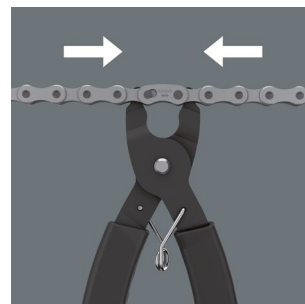

체인 잠금 공구를 사용하면 체인 링크를 청소하거나 교체할 때 체인 잠금 장치를 더 쉽게 열 수 있다.

## 9540 Kraffform XL 병 세트



17피스 스크류드라이버 세트, 리필 가능한 Elite Fly 음료수 병 포함.

스크류드라이빙, 치즐링, 장бут구멍 작업용 치즐드라이버 2개, 십자 나사용 레이저 팁이 있는 Kraffform 스크류드라이버 2개, TORX® 나사용 Kraffform 스크류드라이버 2개, Kraffform VDE 스크류드라이버 2개, 블레이드 직경이 축소되고 보호 절연체가 통합된 일자 나사용 160 iS, 레이저 팁이 있는 162 i, BiTorsion 비트 6개, 비트홀딩 스크류드라이버 1개, Bit-Check 1개, 비어 있음.

05100028001		
	9541 음료수 병	1x 550
⊖	932 A	1x 1,0x5,5x100; 1x 1,2x7,0x125
⊕	350	1x PH 1x80; 1x PH 2x100
⊗	367 TORX®	1x TX 20x100; 1x TX 25x100
⊖	160 iS VDE	1x 0,6x3,5x100
⊕	162 i PH VDE	1x PH 2x100
	Bit-Check 7 틀 파인더, 비어 있음	
⊗	893/4/1 K	1x 1/4"x50
⊕	851/1 BTZ	1x PH 2x25
⊕	855/1 BTZ	1x PZ 1x25; 1x PZ 2x25
⊗	867/1 TORX® BTZ	1x TX 15x25; 1x TX 20x25; 1x TX 25x25

### 야외 활동용 음료수 병



용량이 550 ml인 Wera 디자인의 Elite Fly 음료수 병. 야외 활동에 적합함. 또한 모든 표준 자전거 물병 홀더에도 맞는다.

### Bit-Check의 비트와 비트홀딩 스크류드라이버

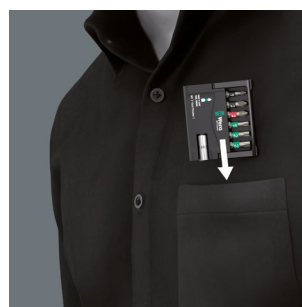

Wera의 비트чек은 매우 컴팩트하여 공구 이동이 편리합니다.

## Bit-Check 30 TX Universal 1 SB



소매용 포장 타입  
으로 지금 구매 가능

고정링 및 강한 영구 자석, 스테인리스 커버가 있는 범용 비트 홀더 1종, 비트 29종, 단단함, 범용.

05057900001	
1x Bit-Check 30 TX Universal 1	
● 899/4/1	1x 1/4"x50
♻ 867/1 TORX®	3x TX 10x25; 5x TX 15x25; 8x TX 20x25; 7x TX 25x25; 4x TX 30x25; 2x TX 40x25

## Bit-Check 30 Wood 2 SB



소매용 포장 타입  
으로 지금 구매 가능

고정링 및 강한 영구 자석, 스테인리스 커버가 있는 범용 비트 홀더 1종, 비트 29종, 단단함, 범용.

05057438001	
1x Bit-Check 30 Wood 2	
● 899/4/1	1x 1/4"x50
⊕ 851/1 Z	1x PH 2x25
⊕ 855/1 Z	2x PZ 1x25; 5x PZ 2x25; 2x PZ 3x25
♻ 867/1 TORX®	3x TX 10x25; 4x TX 15x25; 4x TX 20x25; 4x TX 25x25; 3x TX 30x25; 1x TX 40x25

## Bit-Check 30 Metal 1 SB



소매용 포장 타입  
으로 지금 구매 가능

고정링 및 강한 영구자석, 스테인리스 커버가 있는 범용 비트 홀더, 비트 29종, 단단함, 범용.

05057440001	
1x Bit-Check 30 Metal 1	
● 899/4/1	1x 1/4"x50
⊕ 851/1 Z	3x PH 1x25; 3x PH 2x25; 2x PH 3x25
⊕ 855/1 Z	3x PZ 1x25; 3x PZ 2x25; 3x PZ 3x25
♻ 867/1 TORX®	1x TX 10x25; 1x TX 15x25; 1x TX 20x25; 1x TX 25x25; 1x TX 30x25; 1x TX 40x25
⊖ 800/1 Z	1x 0.6x4.5x25; 1x 1.0x5.5x25; 1x 1.2x6.5x25
○ 840/1 Z	1x 4.0x25; 1x 5.0x25; 1x 6.0x25

## 범용 홀더, 스테인리스 커버 포함



고정링과 강력한 자석은 비트를 홀더에 안전하게 고정시켜줍니다.

## 작업장에서



비트чек은 수직으로도 세울 수 있어 작업 시 항상 가까이 들 수 있음.

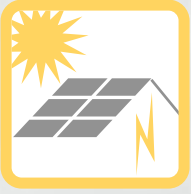

## 9524 광전지 장착 공구 세트 1



광전지 시스템 설치용 7피스 공구 세트. 3.0-6.0 Nm의 측정 범위용 7442 토크 렌치(권총 손잡이) 1개. 시계 방향 토크 작동 중에 공구를 제거하지 않고도 특히 빠르게 복귀하기 위한 고속 회전 기능이 있는 889/4/1 F Rapidaptor 비트홀딩 스크류드라이버 1개. 6003 Joker 링 스패너 1개. MC4 태양광 커넥터(다중 접점)용 설치 공구 2개. 패널 커넥터 설치용 사이즈 17 1/2" 소켓 렌치 인서트(일자형) 1개. 수동으로 작동되는 사각 헤드 소켓용 공구 샤프트(1/4" ~ 1/2" 어댑터) 1개.

05136043001	
●	7400 피스톨 손잡이 1x 7442, 3,0-6,0 Nm
●	8790 HMC 컷 아웃 샤프트 가 있는 1x 17,0x76,0
○○	870/4 A 1x 1/4"x1/2"x72
●○	889/4/1 F 1x 1/4"x64
	6003 조커 1x 17x190
	9108 2x 115
	벨크로 스트립 1x 50,0x120,0 립 120

## 9108/2 PV MC4 태양광 커넥터용 설치 공구 세트



**적용:** 케이블 연결의 조임 또는 연결과 플러그 연결의 잠금 해제용, MC4 태양광 커넥터(다중 접촉).

**디자인:** 유리섬유 강화 플라스틱

05136700001	
9108	2x 115

## 태양광 시스템 설치용



이 세트에는 토크 렌치, 링 스패너, 태양광 커넥터용 설치 공구 등 태양광 발전 시스템을 설치하는 데 필요한 스크류드라이빙 공구가 포함되어 있다.

## 간편한 세팅



특수 공구 없이 간편하게 수동으로 조정 가능.

## MC4 태양광 커넥터용 설치 공구

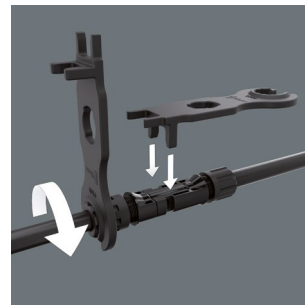

케이블 연결의 조임 또는 연결과 플러그 연결의 잠금 해제용.

## 일자 소켓 렌치



온도 센서, 온도 스위치 및 상단과 측면에서 케이블로 연결된 기타 구성 요소를 장착하는 데 특히 적합하다.



### 9530 히트 펌프/공조용 토크 렌치 세트



4피스 세트, 표면 친화적, 컴팩트하고 매우 튼튼한 직물제 상자. 소형 사이즈 및 중량이 낮아 이동성이 더욱 좋음.

인서트 공구용 14x18 mm 장착형 Click-Torque X 7 토크 렌치 1개, 측정 범위 10-100Nm, DIN EN ISO 6789-1:2017-07에 따른 시계 방향 및 시계 반대 방향 토크 제어에 대한 설정값의 정확도 ±4%, 필요한 토크의 용이한 설정 및 저장, 눈금(뉴턴 미터 단위로만 표시된 미세 눈금) 값에 도달하면 청각 및 촉각으로 알 수 있는 잠금 장치, 설정된 토크 값에 도달하면 청각 및 촉각 릴리스 메커니즘 가동, 인체공학적 이중 재질 손잡이, 래칭 기능이 있는 자동 설정형 Joker 7880 인서트 스패너 3개.

05136076001	Click-Torque X 7	1x 14x18, 10-100 Nm
	7880 Joker XXL	1x 14x18x24-32x <sup>15</sup> / <sub>16</sub> "-1 1/4"x113,5
	7880 Joker XL	1x 14x18x19-24x <sup>3</sup> / <sub>4</sub> "- <sup>15</sup> / <sub>16</sub> "x95,0
	7880 Joker L	1x 14x18x16-19x <sup>5</sup> / <sub>8</sub> "- <sup>3</sup> / <sub>4</sub> "x85,5

### 공조 라인용



9530 세트를 사용하면 냉장 및 공조 시스템은 물론 히트 펌프 라인에 사용되는 나사 연결을 적절하게 조일 수 있다.



### 연속적으로 자동 수행되는 자동 설정

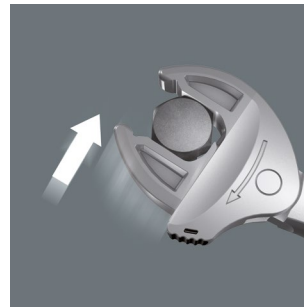

자동으로 연속해서 평형 조를 그리핑하는 Joker 7880은 가능한 작업 범위 내에서 모든 치수를 처리할 수 있다. 공구는 볼트 또는 나사에 부착할 때 필요한 사이즈를 자동으로 찾는다.



### Joker 7880: 빠른 작업을 위한 래칭 메커니즘

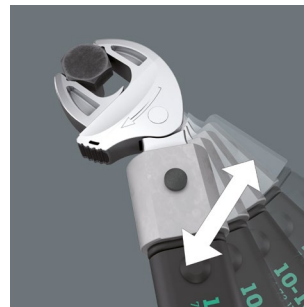

입구 쪽 래칭 기능은 공구를 제거할 필요없이 빠르고 지속적인 나사 작업을 용이하게 합니다.

### 인서트 공구용 Click-Torque X 7 Torque 렌치, 10-100 Nm



적용: 시계 방향 및 시계 반대 방향 토크 제어용

정밀도: DIN EN ISO 6789-1:2017-07에 따른 설정값의 정확도 ±4 %

디자인: 교환 가능한 14x18 mm 인서트 공구용 장착 장치 포함, 필요한 토크의 용이한 설정 및 저장, 눈금(뉴턴 미터 단위로만 표시된 미세 눈금) 값에 도달하면 청각 및 촉각으로 알 수 있는 잠금 장치, 설정된 토크 값에 도달하면 청각 및 촉각 릴리스 메커니즘 가동

손잡이: 인체공학적 이중 재질 손잡이

	□				S <sub>k</sub>		l <sub>k</sub>		□		□		□		□	
	Nm	Nm	lbf. ft.	mm	mm	mm	mm	mm	mm	mm	mm	mm	mm	mm	mm	mm
05075657001	14x18	10-100	0.5	7-73	372	25.5	329.0	140	47	29	20	14 41/64"	5 33/64"	1 27/32"	1 9/64"	25/32"

S<sub>k</sub> = 테스트 부착부에서 중심점 까지 길이 게이지; l<sub>k</sub> = 접는 지점에서 토크 측정점 까지 길이



**7880 Joker XXL 자동 설정형 인서트 스패너(렌치 사이즈 24-32 mm, 14x18 mm용)**



**적용:** 육각 나사 머리 및 볼트

**드라이브:** 14x18 mm; 14x18 mm 장착형 Click-Torque X 및 XP 시리즈 토크 렌치용

**디자인:** 래칭 기능이 있는 자동 설정형 스패너, 구개부의 크기 조정 가능, 평행하고 매끄러운 조, 조의 모서리 너비 프리즘을 통해 30°의 백 피버팅 가능

	mm	mm	mm	mm
05020173001	14x18	24-32	15/16"-1 1/4"	113.5

**7880 Joker XL 자동 설정형 인서트 스패너(렌치 사이즈 19-24 mm, 14x18 mm용)**



**적용:** 육각 나사 머리 및 볼트

**드라이브:** 14x18 mm; 14x18 mm 장착형 Click-Torque X 및 XP 시리즈 토크 렌치용

**디자인:** 래칭 기능이 있는 자동 설정형 스패너, 구개부의 크기 조정 가능, 평행하고 매끄러운 조, 조의 모서리 너비 프리즘을 통해 30°의 백 피버팅 가능

	mm	mm	mm	mm
05020172001	14x18	19-24	3/4"-15/16"	95.0

**7880 Joker L 자동 설정형 인서트 스패너(렌치 사이즈 16-19 mm, 14x18 mm용)**



**적용:** 육각 나사 머리 및 볼트

**드라이브:** 14x18 mm; 14x18 mm 장착형 Click-Torque X 및 XP 시리즈 토크 렌치용

**디자인:** 래칭 기능이 있는 자동 설정형 스패너, 구개부의 크기 조정 가능, 평행하고 매끄러운 조, 조의 모서리 너비 프리즘을 통해 30°의 백 피버팅 가능

	mm	mm	mm	mm
05020171001	14x18	16-19	5/8"-3/4"	85.5

# 올바른 토크 설정을 위한 새로운 문제 해결책

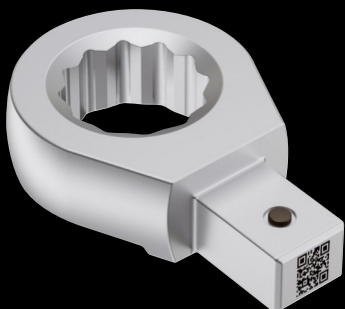
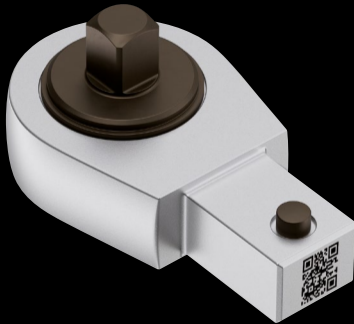

## 문제:

토크 공구에 사용되는 인서트 공구는 공구마다 형상이 다르기 때문에 토크 값도 다르게 설정해야 한다. 올바른 설정값을 구하려면 형상을 다음 공식에 입력해야 한다. 이러한 계산은 번거롭고 작업장에서 수행이 불가능한 경우도 있다.

## 해결책:

토크 공구와 인서트 공구에 부착된 QR 코드(필요한 값이 포함되어 있음)를 이용하면 문제를 해결할 수 있다. QR 코드 스캔 → 필요한 토크 값(단위: Nm) 입력 → 설정할 실제 Nm 판독: 완료됨. 이 모든 과정은 앱 없이 가능하다.

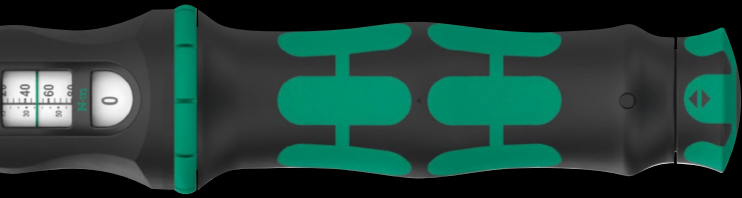

## Click-Torque X 렌치 교정

렌치는 테스트 어댑터로 교정하고 어댑터의 피치는 “S<sub>k</sub>”로 지정되어 있다.

사용하는 렌치의 게이지가 “S<sub>k</sub>” 길이를 벗어나게 되면, 실질적인 릴리스 토크가 공식에 따라 변경된다.

$$M_s = \frac{M_A \times l_k}{l_k + (S - S_k)}$$

**M<sub>A</sub>** (Nm) 부착 공구가 달린 응용 토크 값

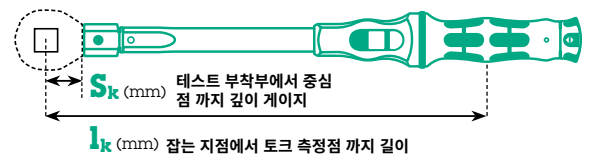

## 새로운

간단하고 오류 없는  
토크 값 결정



레이저로 새긴 내마모성 QR 코드를 스캔하면 사용 중인 토크 렌치 및 인서트 공구에 따른 정확한 토크 값을 더 쉽게 확인할 수 있다. 스마트폰과 태블릿으로 간단히 스캔할 수 있다(사용 가능한 경우 두 QR 코드: 토크 렌치와 인서트 공구). 스캔한 공구를 인식하는 웹사이트가 자동으로 열린다(앱이 필요하지 않음). 그런 다음 필요한 토크 값을 입력하면, 수정값이 자동으로 결정된다. 공식/계산을 사용할 필요가 없다.



## Safe-Torque A 1 SHK 세트 1, 1/4" 사각 헤드, 2-12 Nm



20피스 세트, 표면 친화적, 컴팩트하고 매우 튼튼한 직물제 상자, 소형 사이즈 및 중량이 낮아 이동성이 더욱 좋음.

Safe-Torque A 1 토크 렌치 1개, 1/4" 사각 헤드 드라이브, 측정 범위 2-12Nm, 제어진 시계 및 시계 반대 방향 토크 작업, 토크로 또는 토크 없이 조이고 풀, 분리 가능한 토크 기능(토크 잠금 기능, 72개의 톨니, 5°의 낮은 복귀각, 필요한 토크의 용이한 설정 및 저장, 눈금 값에 도달하면 청각 및 촉각으로 알 수 있는 잠금 장치, 설정된 토크에 도달하면 슬립오버 릴리스 메커니즘 가동, 인체공학적 이중 재질 손잡이, Zyklus 소켓 8개, 빠른 회전 슬라이브를 갖춘 Zyklus 확장 장치 1개, 짧음



### 슬라이드 오버 메커니즘이 과도한 토크를 가하는 것을 방지해 줌



Safe-Torque A1 토크 렌치에는 슬라이드 오버 메커니즘이 장착되어 있습니다. 설정된 토크에 도달하면 토크가 과도하게 적용되지 않도록 톨을 과하게 조절 수 없습니다.



### 토크 잠금 기능



토크 기능은 비활성화할 수 있습니다. 그런 다음 Safe-Torque 렌치를 루즈닝 모멘트가 높은 표준 래치로 사용하고 정의된 회전 각도로 적용할 수 있습니다.



### 시계 방향 및 시계 반대 방향의 작업용

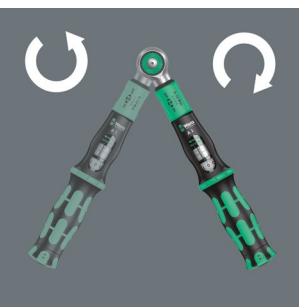

Safe-Torque 토크 렌치는 설정된 토크로 수행하는 시계 방향 및 시계 반대 방향 작업에 적합합니다. 토크 잠금 기능이 비활성화되면 토크 없이 조이고 풀 수 있습니다.

05136073001		
●	Safe-Torque A 1	1x 1/4", 2-12 Nm
●	8790 HMA	1x 5,5x23,0; 1x 6,0x23,0; 1x 7,0x23,0; 1x 8,0x23,0; 1x 10,0x23,0; 1x 11,0x23,0; 1x 12,0x23,0; 1x 13,0x23,0
●	8767 A HF	1x TX 15x28,0; 1x TX 20x28,0; 1x TX 25x28,0; 1x TX 30x28,0
●	8740 A HF	1x 3,0x28,0; 1x 4,0x28,0; 1x 5,0x28,0; 1x 6,0x28,0; 1x 8,0x28,0
●	Belt A 0/9	1x 39,0x238,0
●	8794 SA	1x 1/4"x75,0
	벨크로 스트립 240	1x 50,0x240,0

## 9529 C SB 라디에이터용 1/2" 스텝 렌치

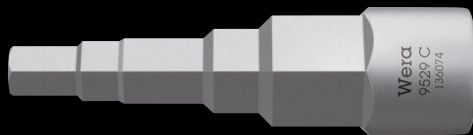

드라이브: 1/2"

적용: 라디에이터 밸브, 온도 조절 장치, 배수 피팅류 등에 사용되는 모든 표준 나사 연결 및 피팅류.

버전: 5가지 스텝: 3/8", 7/16", 1/2", 16 및 21mm. 크롬바나뎀강, 무광 크롬 도금

05136074001	88,0
-------------	------

## 배관, 난방 및 공조용 Wera 2go SHK 1 공구 세트



30피스 세트, HVAC 서비스용 공구 세트, 다른 Wera 2go 구성품을 부착하기 위한 후크앤루프 패스너 시스템이 있는 단단하고 견고한 Wera 2go 2 공구함 1개와, 후크앤루프 패스너가 있는 직물제 Wera 상자 및 파우치(손잡이가 있는 탈착식 커버 1개, 내부 수납공간을 조정할 수 있는 최대 5개의 후크앤루프 칸막이 포함), 스크류드라이빙, 치출링 및 장봉구멍 작업용 치즐드라이버 1개, VDE 스크류드라이버 4개, 중공축이 있는 소켓 스크류드라이버 2개, Wera ZyKlop 금속 스위치 래칫(1/2") 1개, ZyKlop 소켓(1/2") 4개, 벨트 C(직물제 벨트) 1개, 최대 6개의 소켓 렌치 인서트용, 비어 있음, Joker 이중 스페너 4개, 육각 소켓 나사용 950/9 Hex-Plus L자형 키 세트 1개, Wera 라디에이터 스텝 렌치 1개, KNIPEX® 콤비네이션 펜치(160 mm, 품목 번호 03 01 160) 1개, 250 mm KNIPEX® COBRA® 워터 펌프 펜치(품목 번호 87 11 250) 1개, KNIPEX® 대각선 절연 스트리퍼(품목 번호 14 26 160) 1개, 모든 표준 차단 시스템용 KNIPEX® 프로 렌치(품목 번호 00 11 04) 1개, PUK® 핸드 톱(품목 번호 00 11 04) 2200) 1개, Lyra® 건설용 마커(품목 번호 4494202) 1개, STABILA® 수준기(타입 70, 30cm, 품목 번호 02281) 1개, STABILA® 접이식 목재 측정자(타입 607, 2m, 밝은 노란색, 품목 번호 01104) 1개, 400g PICARD® 리베팅 해머 1개, 독일 형상(품목 번호 000101-0400), BESSEY® 블레이드 잭나이프 DBKPH-EU 1개.

### Wera 2go SHK 1: HVAC 서비스(배관, 난방 및 공조)용



소형 Wera 2go 2 공구함에 포함된 모바일 HVAC 애플리케이션용 30피스 종합 공구 세트.

### 5가지 스텝의 라디에이터 스텝 렌치

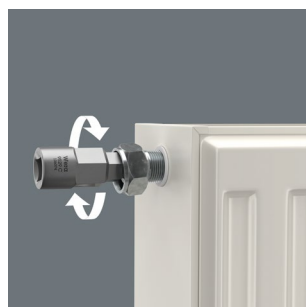

1/2" 스텝 렌치는 라디에이터 밸브, 온도 조절 장치, 배수 피팅류 등에 사용되는 모든 표준 나사 연결 및 피팅에 적합하다. 5가지 스텝(3/8", 7/16", 1/2", 16 및 21mm).

05136071001	1x	Wera 2go 2
	1x	932 A 일자 스크류드라이버, 1.2 x 7.0 x 125 mm
	1x	395 H0 너트 드라이버, 10.0 mm x 90 mm
	1x	395 H0 너트 드라이버, 13.0 mm x 90 mm
	1x	1060 i VDE, 크라프트폼 일자 절연 스크류드라이버, 0.6 x 3.5 x 100 mm
	1x	1060 i VDE, 크라프트폼 일자 절연 스크류드라이버, 1.0 x 5.5 x 125 mm
	1x	1062 i PH VDE, 크라프트폼 십자 절연 스크류드라이버, PH 1 x 80 mm
	1x	1062 i PH VDE, 크라프트폼 십자 절연 스크류드라이버, PH 2 x 100 mm
	1x	8004 A ZyKlop 금속 래칫, 스위치 레버, 1/2" 드라이브, 281.0 mm
	1x	8790 HMC ZyKlop 소켓, 1/2" 드라이브 포함, 10.0 mm
	1x	8790 HMC ZyKlop 소켓, 1/2" 드라이브 포함, 13.0 mm
	1x	8790 HMC ZyKlop 소켓, 1/2" 드라이브 포함, 17.0 mm
	1x	8790 HMC ZyKlop 소켓, 1/2" 드라이브 포함, 19.0 mm
	1x	소켓 레일 C (벨트), 6구, 소켓 미포함
	1x	6002 조커 양구 렌치, 10 + 13 x 167 mm
	1x	6002 조커 양구 렌치, 17 + 19 x 235 mm
	1x	6002 조커 양구 스페너, 24 + 27 x 260.5 mm
	1x	6002 조커 양구 스페너, 30 + 32 x 305 x 305 mm
	1x	950/9 Hex-Plus 2
	1x	9529 C SB 라디에이터용 1/2" 스텝 렌치
	1x	KNIPEX®(크니펙스) 워터펌프 플라이어 COBRA®(코브라) 250mm 87 11 250
	1x	KNIPEX®(크니펙스) 콤비네이션 플라이어 160mm 03 01 160
	1x	KNIPEX®(크니펙스) 대각 절연 스트리퍼 14 26 160
	1x	표준 차단 시스템용 KNIPEX 001104 Pro 렌치
	1x	STABILA®(스타빌라)사 기포 수준기 타입 70, 30 cm, 02281
	1x	STABILA®(스타빌라)사 목재 접이식 미터 타입 607, 2 m, 연노란색, 01104
	1x	PICARD®(피카드)사 설비 기술자용 망치 400 g, 독일형, 000101-0400
	1x	PUK®(푸크)사 2200 한손용 작은 톱
	1x	BESSEY®(베세이) 블레이드(날) DBKPH-EU 잭나이프
	1x	Lyra®(라이라)사 건설용 마커펜 4494202

## Kraftform Kompakt 400 RA SHK 세트 1



### 19피스 세트

래칭 기능 및 Rapidaptor 퀵 릴리스 척을 갖춘 416 RA T자형 손잡이 비트홀딩 스크루드라이버가 들어 있는 직물제 상자, Rapidaptor 신속 분리 척(물림쇠)이 포함된 Kraftform 816 R 비트홀딩 스크루드라이버 1종, 경성 비트 15개, 1/4", 길이 89 mm, 너트세트, 자성 2

05136072001		
●	416 RA	1x 1/4"x45
●	816 R	1x 1/4"x119
+	851/4 Z	1x PH 2x89
+	855/4 Z	1x PZ 2x89
+	855/4 PZ/S	1x # 1x70; 1x # 2x70
+	867/4 Z TORX®	1x TX 15x89; 1x TX 20x89; 1x TX 25x89; 1x TX 30x89
○	840/4 Z	1x 2,0x89; 1x 2,5x89; 1x 3,0x89; 1x 4,0x89; 1x 5,0x89; 1x 6,0x89 <sup>1)</sup> ; 1x 8,0x89 <sup>1)</sup>
●	869/4 M	1x 8,0x50,0; 1x 10,0x50,0
	벨크로 스트립 120	1x 50,0x120,0

<sup>1)</sup> 육각형 칼날

## 손잡이의 래칭 메커니즘

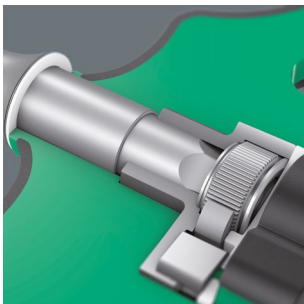

416 RA T자형 손잡이 비트홀딩 스크루드라이버의 래칭 메커니즘이 손잡이에 완전히 탑재되었습니다. 공구의 컴팩트한 형상 덕분에 작업 시 편리합니다.

## 454/5 HF SHK 세트 1 스크루드라이버 세트 T자형 손잡이 스크루드라이버 고정 기능이 있는 Hex-Plus

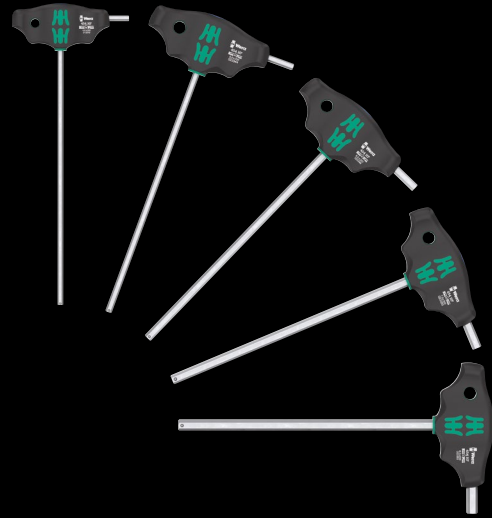
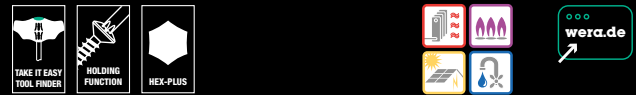

**적용:** 육각 소켓 나사, 긴 암에 고정 기능이 있는 T자형 스크루드라이버

**디자인:** "Take it easy" 툴 파인더가 있는 Hex-Plus T자형 스크루드라이버 5개: 형상별 색상 코드 지정(파란색 = 육각 소켓) 및 사이즈 스탬핑

05136070001		
○	454 HF	1x 4x200; 1x 5x200; 1x 6x200; 1x 7x200; 1x 8x200

## Bit-Check 6 SHK 1 SB



비트 6개, 조기 마모를 방지하는 비틀림 형태(T), 경성(Z), 범용. 특히 배관, 난방 및 공조 작업에 적합한 제품군.

05073631001		
	1x Bit-Check 6 SHK 1	
+	851/4 TZ	1x PH 1x50
+	867/4 Z TORX®	1x TX 15x50; 1x TX 20x50; 1x TX 25x50
○	840/4 Z	1x 5.0x50; 1x 6.0x50 <sup>1)</sup>

<sup>1)</sup> 육각형 칼날

## Kraftform Kompakt 27 XL SHK 1



**적용:** DIN ISO 1173-C 6.3 및 E 6.3에 따른 1/4" 외부 육각 드라이브 포함 비트, 그리고 Wera 연결 시리즈 1 및 4에 적합함

**디자인:** 300 mm 길이의 리지드 블레이드, 컴팩트한 스테인리스강 홀더와 강력한 영구 자석 있음. 잠금 메커니즘을 통한 안전한 비트 홀딩 기능.

**손잡이:** 롤 방지 보호 기능이 있는 Kraftform, 다중 재질, 통합형 비트 매거진

05136075001		
+	851/1 Z	1x PH 2x25
⊖	867/1 TORX®	1x TX 15x25; 1x TX 20x25; 1x TX 25x25
○	840/1 Z	1x 5,0x25; 1x 6,0x25
●	394 S	1x 1/4"x300

## Kraftform Kompakt 27 XL Universal 1



**적용:** DIN ISO 1173-C 6.3 및 E 6.3에 따른 1/4" 외부 육각 드라이브 포함 비트, 그리고 Wera 연결 시리즈 1 및 4에 적합함

**디자인:** 300 mm 길이의 리지드 블레이드, 컴팩트한 스테인리스강 홀더와 강력한 영구 자석 있음. 잠금 메커니즘을 통한 안전한 비트 홀딩 기능.

**손잡이:** 롤 방지 보호 기능이 있는 Kraftform, 다중 재질, 통합형 비트 매거진

05051028001		
+	851/1 BTZ	1x PH 1x25; 1x PH 2x25
+	855/1 BTZ	1x PZ 2x25
⊖	867/1 TORX® BTZ	1x TX 15x25; 1x TX 20x25; 1x TX 25x25
●	394 S	1x 1/4"x300

## 300 mm 길이의 긴 블레이드



300 mm 길이의 블레이드로 낮게 배치된 커플링에도 접근 가능.

## 나사를 안전하게 고정하며 쉽게 탈착 가능



잠금 구조로 안전한 비트 홀딩 기능 탑재. 강력한 영구 자석 포함.

## Kraftform Kompakt 27 XL Universal Imperial 세트 1

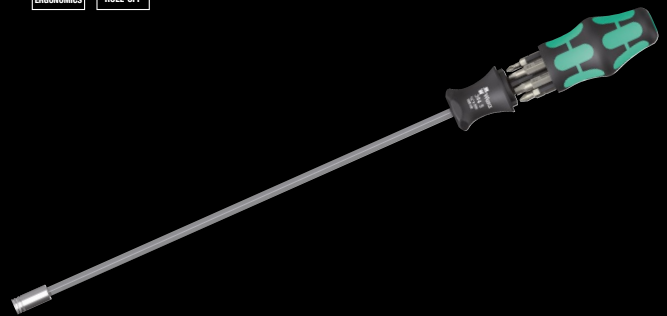

**적용:** DIN ISO 1173-C 6.3 및 E 6.3에 따른 1/4" 외부 육각 드라이브 포함 비트, 그리고 Wera 연결 시리즈 1 및 4에 적합함

**디자인:** 300 mm 길이의 리지드 블레이드, 컴팩트한 스테인리스강 홀더와 강력한 영구 자석 있음. 잠금 메커니즘을 통한 안전한 비트 홀딩 기능.

**손잡이:** 롤 방지 보호 기능이 있는 Kraftform, 다중 재질, 통합형 비트 매거진

05051032001		
+	851/1 Z	1x PH 1x25; 1x PH 2x25
⊖	800/1 Z	1x 1,0x5,5x25; 1x 1,2x6,5x25
○	868/1 Z	1x # 1x25; 1x # 2x25
●	394 S	1x 1/4"x300

캠페인은 다음 기간 동안 유효합니다. 2024년 3월 1일부터 2025년 2월 28일까지. 인쇄 오류나 실수에 대한 책임은 실수에 대한 책임은 지지 않습니다.



Wera Werkzeuge GmbH  
Korzterter Straße 21-25  
D-42349 Wuppertal

Phone: +49 (0)202/4045-0  
E-Mail: [info@wera.de](mailto:info@wera.de)  
[www.wera.de](http://www.wera.de)