



세련된 전면 디자인에 충분한 장비가 갖춰진 최고급 품질 워크샵 트롤리.

- **Tool Rebel** 디자인의 독점 워크샵 트롤리
- 이중 벽 디자인 덕분에 매우 견고한 디자인
- 드로워 7개(플랫 5개, 하이 2개) - 플랫 드로워 2개에는 폼 인서트와 공구가 장착되어 있음
- 크기 플랫 드로워(너비 x 높이 x 깊이): **522 x 81 x 398mm**
- 하이 드로워 크기(너비 x 높이 x 깊이): **522 x 166 x 398mm**
- 볼 베어링 텔레스코픽 슬라이드가 장착된 **100%** 드로워 풀아웃, 자동 닫힘
- 모든 드로워는 정교하고 개별적으로 레이아웃됨
- 드로워 스톱 덕분에 기울어져 넘어갈 위험 최소화 - 드로워 하나만 열려 있을 수 있음, 여러 드로워의 동시 풀아웃 없음
- 화학기상이 없는 견고한 고품질 폼 인서트
- 폼 인서트에서 공구를 최대한 제거할 수 있는 데 가장 적합함



9700 Tool Rebel 워크샵 트롤리 1



다음 품 인서트가 포함됩니다.

9710



9720

1/4"

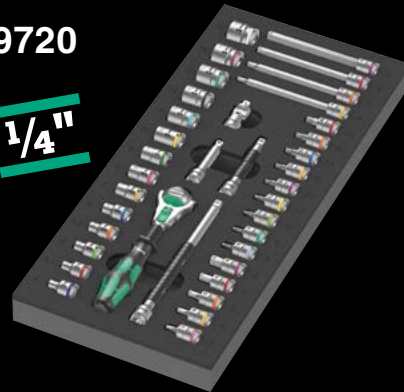

9731



9740



Tool Rebel 디자인의 독점 워크샵 트롤리 5개의 플랫폼 드로워 및 2개의 하이드로워로 이동성을 갖춘 충분한 공구와 재질 정리 공간을 보장합니다. 이중 벽면 디자인과 전체 바디가 완전히 용접된 구조로 매우 견고한 디자인을 자랑합니다. 워크샵에서의 일상 작업에 적합합니다. 다음 4개의 Wera 품 인서트가 장착되어 있습니다. 9710 품 인서트 스크루드라이버 세트 1, 9720 품 인서트 8000 A Zyklop 래치 세트 1, 9731 품 인서트 6003 Joker 링 스패너 세트 1, 9740 품 인서트 L-키 세트 1.

05150130001 1x 9700 Tool Rebel 워크샵 트롤리 1

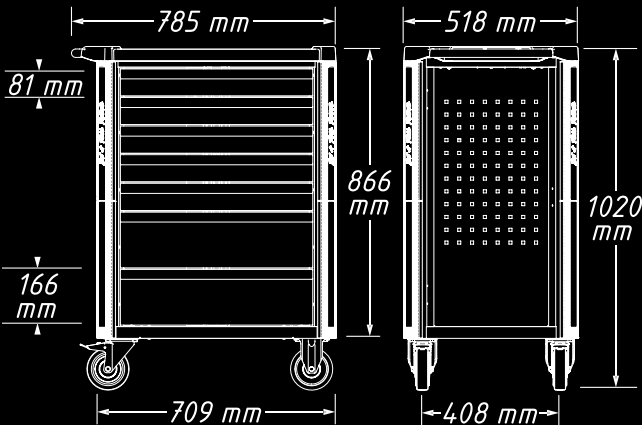

워크샵에서 힘든 작업을 위한 견고한 디자인



이중 벽면 디자인과 전체 바디가 완전히 용접된 구조로 Tool Rebel 워크샵 트롤리를 매우 견고하게 해 줍니다. 4개의 모든 모서리에서 최적으로 산출되는 가장자리 보호 기능은 내부 완충 작업 덕분에 안정적인 내충격성을 보장합니다.

안정적인 잠금, 원활한 작동



회전 캐스터 2개에 이중 스톱이 장착되어 있음: 잠긴 캐스터는 안정적으로 굴러 다니지 않도록 방지하고 잠긴 스톱을 캐리어는 캐스터가 의도치 않게 돌아가지 않도록 방지합니다(예: 기울어진 표면에서). 탄성이 있는 내구성, 내산성 휠이 원활한 가동을 보장합니다. 보호 링은 먼지와 스레드가 들어가지 않게 방지합니다.

보안을 더 강화하기 위한 세부적인 잠금 기능 개념



잠금 장치의 인체공학적으로 배열된 측위위는 사용 가능성을 향상하고 키와 잠금 장치가 손상되지 않도록 보호해 줍니다. 매우 견고한 잠금 시스템은 워크샵 트롤리에 보관된 공구에 무단 액세스되지 않게 보호해 줍니다. 실린더 잠금 장치가 중앙 잠금을 완료했습니다. 접이식 열쇠 2개가 포함되어 있다.

높은 부하



워크샵 트롤리의 동적 부하는 540kg이고 정적 부하는 1,000kg이며 드로워 부하는 25kg입니다.

9710 폼 인서트 스크루드라이버 세트 1



Tool Rebel 워크샵 트롤리용 2색 폼 인서트의 18피스 공구 세트(스크루드라이버 16개, 나사 그리퍼 2개). 너비 x 높이 x 깊이: 공구 미포함 344 x 30 x 392mm, 공구 포함 344 x 47 x 392mm.

05150101001		
⊖	932 A	1x 1,0x5,5x100; 1x 1,2x7,0x125
⊕	350	1x PH 1x80; 1x PH 2x100; 1x PH 3x150
⊕	350 PH Stubby	1x PH 2x25
⊕	355	1x PZ 1x80; 1x PZ 2x100
⊖	335	1x 0,8x4,0x100; 1x 1,0x5,5x125
⊖	334	1x 1,2x6,5x150
⊖	335 Stubby	1x 1,0x5,5x24,5
⊕	2050 Micro	1x PH 0x40 ¹⁾
⊖	2035 Micro	1x 0,40x2,5x80
⊖	160 i VDE	1x 0,4x2,5x80 ²⁾ ; 1x 0,6x3,5x100 ²⁾
	1441	1x 4,5-6,0x41,0
	1442	1x 6,0-8,5x41,0
	9810	1x 344,0x30,0x392,0

¹⁾ JCIS 0 (일본 카메라 산업 표준)에 따라 변경된 사이즈 0

²⁾ 레이저팁 미포함

9711 폼 인서트 VDE 스크루드라이버 세트 1

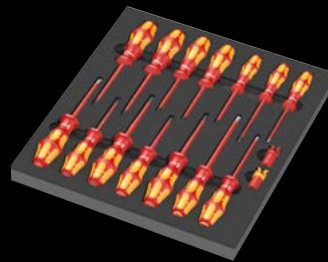

Tool Rebel 워크샵 트롤리용 2색 폼 인서트의 16피스 VDE 절연 스크루드라이버 세트(스크루드라이버 14개, 나사 그리퍼 2개). 너비 x 높이 x 깊이: 공구 미포함 344 x 30 x 392mm, 공구 포함 344 x 46 x 392mm.

05150102001		
⊕	162 iS PH VDE	1x PH 1x80; 1x PH 2x100
⊕	165 iS PZ VDE	1x PZ 1x80; 1x PZ 2x100
⊕	165 i PZ/S VDE	1x # 2x100
⊖	160 i VDE	1x 0,4x2,5x80 ¹⁾ ; 1x 0,8x4,0x100; 1x 1,0x5,5x125
⊖	160 iS VDE	1x 0,6x3,5x100
⊖	167 i TORX® VDE	1x TX 10x80; 1x TX 15x80; 1x TX 20x80; 1x TX 25x100; 1x TX 30x100
	1440	1x 4,5-6,0x41,0
	1442	1x 6,0-8,5x41,0
	9811	1x 344,0x30,0x392,0

¹⁾ 레이저팁 미포함

- 화학기상이 없는 견고한 고품질 폼 인서트
- 폼 인서트에서 공구를 최대한 제거할 수 있는 데 가장 적합함
- 방수 기능, 내구성, 낮은 유지 관리 및 손쉬운 세척
- 먼지와 충격으로부터 공구 보호

9712 폼 인서트 TORX® HF 스크루드라이버 세트 1

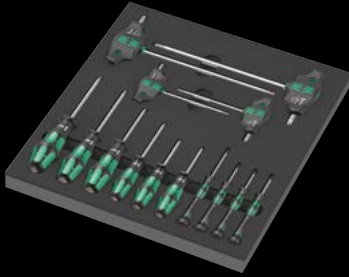

Tool Rebel 워크샵 트롤리용 2색 폼 인서트의 TORX® 나사용 홀딩 기능을 갖춘 14피스 스크루드라이버 세트. 너비 x 높이 x 깊이(공구 미포함): 344 x 30 x 392mm, 공구 포함 344 x 45 x 392mm.

05150103001	
367 TORX® HF	1x TX 8x60; 1x TX 9x60; 1x TX 10x80; 1x TX 15x80; 1x TX 20x100; 1x TX 25x100
2067 TORX® HF Micro	1x TX 4x40; 1x TX 5x40; 1x TX 6x40; 1x TX 7x60
467 TORX® HF	1x TX 20x100; 1x TX 25x100; 1x TX 30x200; 1x TX 40x200
9812	1x 344,0x30,0x392,0

9713 폼 인서트 HEX+ 스크루드라이버 세트 1

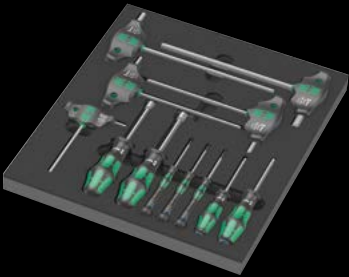

Tool Rebel 워크샵 트롤리용 2색 폼 인서트의 육각 소켓 나사 및 외부 육각 나사용 12피스 스크루드라이버 세트. 너비 x 높이 x 깊이(공구 미포함): 344 x 30 x 392mm, 공구 포함 344 x 45 x 392mm.

05150104001	
354	1x 3,0x75; 1x 4,0x75
2054	1x 1,5x60; 1x 2x60; 1x 2,5x60
454 HF	1x 4x100; 1x 5x100; 1x 6x150; 1x 8x200; 1x 10x200
395 H0	1x 10,0x90; 1x 13,0x90
9813	1x 344,0x30,0x392,0

9720 폼 인서트 8000 A Zyklop 1/4" 래칫 세트 1



37피스 Zyklop 래칫 세트, 1/4", Tool Rebel 워크샵 트롤리용 2색 폼 인서트. 너비 x 높이 x 깊이: 공구 미포함 172 x 30 x 392mm, 공구 포함 172 x 40 x 392mm.

05150110001	
8000 A	1x 1/4"x152,0
8794 LA	1x 1/4"x150,0
8794 SA	1x 1/4"x75,0
8795 A	1x 1/4"x35,5
8794 A	1x 1/4"x56,0
8790 HMA	1x 4,0x23,0; 1x 4,5x23,0; 1x 5,0x23,0; 1x 5,5x23,0; 1x 6,0x23,0; 1x 7,0x23,0; 1x 8,0x23,0; 1x 9,0x23,0; 1x 10,0x23,0; 1x 11,0x23,0; 1x 12,0x23,0; 1x 13,0x23,0; 1x 14,0x23,0; 1x 15,0x23,0
8767 A HF	1x TX 8x28,0; 1x TX 9x28,0; 1x TX 10x28,0; 1x TX 15x28,0; 1x TX 20x28,0; 1x TX 25x28,0; 1x TX 27x28,0; 1x TX 30x28,0; 1x TX 40x28,0
8740 A HF	1x 3,0x28,0; 1x 4,0x28,0; 1x 4,0x100,0; 1x 5,0x28,0; 1x 5,0x100,0; 1x 6,0x28,0; 1x 6,0x100,0; 1x 8,0x28,0; 1x 8,0x100,0
9820	1x 172,0x30,0x392,0

9721 폼 인서트 8000 B Zyklop 3/8" 래칫 세트 1



23피스 Zyklop 래칫 세트, 3/8", Tool Rebel 워크샵 트롤리용 2색 폼 인서트. 너비 x 높이 x 깊이: 공구 미포함 172 x 30 x 392mm, 공구 포함 172 x 45 x 392mm.

05150111001	
8000 B	1x 3/8"x199,0
8794 SB	1x 3/8"x125,0
8794 LB	1x 3/8"x200,0
8795 B	1x 3/8"x50,0
8794 B	1x 3/8"x76,0
8790 HMB	1x 6,0x29,0; 1x 7,0x29,0; 1x 8,0x29,0; 1x 9,0x29,0; 1x 10,0x29,0; 1x 11,0x29,0; 1x 12,0x29,0; 1x 13,0x29,0; 1x 14,0x29,0; 1x 15,0x29,0; 1x 16,0x30,0; 1x 17,0x30,0; 1x 18,0x30,0; 1x 19,0x30,0; 1x 20,0x30,0; 1x 21,0x30,0; 1x 22,0x30,0; 1x 24,0x32,0
9821	1x 172,0x30,0x392,0

주의: 이 폼 인서트는 워크샵 트롤리 이전 모델 05501051001에는 맞지 않습니다.

9722 폼 인서트 8000 C Zyklus 1/2" 래칫 세트 1

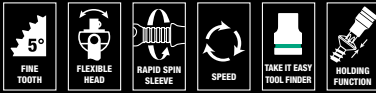

31피스 세트 Zyklus 래칫 세트, 1/2", Tool Rebel 워크샵 트롤리용 2색 폼 인서트. 너비 x 높이 x 깊이: 공구 미포함 344 x 30 x 392mm, 공구 포함 344 x 51 x 392mm.

05150112001		
8000 C	1x 1/2"x277,0	
8794 LC	1x 1/2"x250,0	
8794 SC	1x 1/2"x125,0	
8795 C	1x 1/2"x69,0	
8794 C	1x 1/2"x52,0	
8790 HMC	1x 10,0x37,0; 1x 11,0x37,0; 1x 12,0x37,0; 1x 13,0x37,0; 1x 14,0x37,0; 1x 15,0x37,0; 1x 16,0x37,0; 1x 17,0x37,0; 1x 18,0x37,0; 1x 19,0x37,0; 1x 20,0x37,0; 1x 21,0x37,0; 1x 22,0x37,0; 1x 24,0x37,0; 1x 27,0x40,0; 1x 30,0x42,0; 1x 32,0x42,0	
8740 C HF	1x 4,0x60,0; 1x 4,0x140,0; 1x 5,0x60,0; 1x 5,0x140,0; 1x 6,0x60,0; 1x 6,0x140,0; 1x 7,0x60,0; 1x 8,0x60,0; 1x 10,0x60,0	
9822	1x 344,0x30,0x392,0	

9723 폼 인서트 Zyklus B 3/8" 비트 소켓 세트 1



22피스 Zyklus 비트 소켓 세트, 3/8", Tool Rebel 워크샵 트롤리용 2색 폼 인서트. 너비 x 높이 x 깊이: 공구 미포함 172 x 30 x 392mm, 공구 포함 172 x 39 x 392mm.

05150113001		
8784 B1	1x 1/4"x3/8"x44,0	
8767 B HF	1x TX 15x35,0; 1x TX 20x35,0; 1x TX 25x35,0; 1x TX 25x107,0; 1x TX 27x35,0; 1x TX 27x107,0; 1x TX 30x35,0; 1x TX 30x107,0; 1x TX 40x35,0; 1x TX 40x107,0	
8740 B HF	1x 4,0x35,0; 1x 4,0x107,0; 1x 5,0x35,0; 1x 5,0x107,0; 1x 6,0x35,0; 1x 6,0x107,0; 1x 7,0x38,5; 1x 8,0x38,5; 1x 8,0x100,0; 1x 10,0x38,5; 1x 10,0x100,0	
9823	1x 172,0x30,0x392,0	

안전한 보관 및 빠른 확인

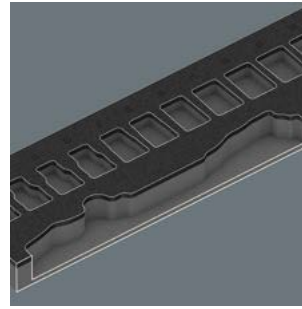

정밀한 컨투어 컷아웃 덕분에 공구가 폼에 고정적으로 안착되지만 제거하기는 쉽습니다. 신중하게 설계된 공구 배열은 보관 공간을 절약해 주고 각 공구에 빠르게 액세스하게 해 줍니다.

9730 폼 인서트 6000 Joker 세트 1



11피스 6000 Joker 링 래칫 스패너 세트, Tool Rebel 워크샵 트롤리용 2색 폼 인서트. 너비 x 높이 x 깊이: 공구 미포함 172 x 30 x 392mm, 공구 포함 172 x 47 x 392mm.

05150120001		
6000 Joker	1x 8x144; 1x 10x159; 1x 11x165; 1x 12x170,7; 1x 13x177; 1x 14x188; 1x 15x200; 1x 16x212; 1x 17x224; 1x 18x235; 1x 19x246	
9830	1x 172,0x30,0x392,0	

9731 폼 인서트 6003 Joker 세트 1



18피스 6003 Joker 링 스패너 세트, Kraftform 병 오픈너 1개, Tool Rebel 워크샵 트롤리용 2색 폼 인서트. 너비 x 높이 x 깊이: 공구 미포함 344 x 30 x 392mm, 공구 포함 344 x 58 x 392mm.

05150121001		
6003 조커	1x 6x105; 1x 7x110; 1x 8x115; 1x 9x120; 1x 10x125; 1x 11x135; 1x 12x148; 1x 13x160; 1x 14x167; 1x 15x174; 1x 16x182; 1x 17x190; 1x 18x210; 1x 19x230; 1x 20x230; 1x 21x260; 1x 22x260; 1x 24x280	
병따개	1x 145	
9831	1x 344,0x30,0x392,0	

9732 품 인서트 6004 Joker 세트 1



5피스 6004 Joker 자가 설정 스패너 세트, Tool Rebel 워크샵 트롤리용 2색 품 인서트. 너비 x 높이 x 깊이: 공구 미포함 172 x 30 x 392mm, 공구 포함 172 x 35 x 392mm.

05150122001	
	6004 Joker XS 1x 7-10 (1/4"-3/8")x117
	6004 Joker S 1x 10-13 (7/16"-1/2")x154
	6004 Joker M 1x 13-16 (1/2"-5/8")x188
	6004 Joker L 1x 16-19 (5/8"-3/4")x224
	6004 Joker XL 1x 19-24 (3/4"-15/16")x256
	9832 1x 172,0x30,0x392,0

9740 품 인서트 L-키 세트 1

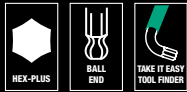

18피스 L-키 세트(육각 소켓 나사 및 TORX® 나사), 그리고 Wera 자석 1개 및 Stabila 포켓 줄자 1개(3m), Tool Rebel 워크샵 트롤리용 2색 품 인서트. 너비 x 높이 x 깊이: 공구 미포함 172 x 30 x 392mm, 공구 포함 172 x 44 x 392mm.

05150140001	
1x 950/9 Hex-Plus 멀티컬러 1	
○ 950 SPKL 멀티컬러	1x 1.5x90; 1x 2.0x101; 1x 2.5x112; 1x 3.0x123; 1x 4.0x137; 1x 5.0x154; 1x 6.0x172; 1x 8.0x195; 1x 10.0x224
1x 967/9 TX XL 멀티컬러 1	
⊗ 967 SXL TORX® 멀티컬러	1x TX 8x90; 1x TX 9x101; 1x TX 10x112
⊗ 967 SPKXL TORX® 멀티컬러	1x TX 15x123; 1x TX 20x137; 1x TX 25x154; 1x TX 27x172; 1x TX 30x195; 1x TX 40x224
1x 9500	1x 48.0
1x STABILA® 포켓 테이프 측정 BM 100, 3m, 항목 19570	1x 3000,0
1x 9840	1x 172,0x30,0x392,0

2색 품 인서트



공구를 빼내면 옅은 회색의 보조 품이 보여 없어진 공구를 빠르게 식별됩니다.

9750 품 인서트 Kraftform Kompakt 및 Tool-Check PLUS 세트 1



57피스 공구 세트(Tool-Check PLUS 1개(39피스), Kraftform Kompakt 60 1개(16피스) 및 유연한 샤프트가 있는 비트홀딩 스크루드라이버 1개), Tool Rebel 워크샵 트롤리용 2색 품 인서트. 너비 x 높이 x 깊이: 공구 미포함 172 x 30 x 392mm, 공구 포함 172 x 59 x 392mm.

05150150001	
1x 툴체크 PLUS	
○ 8001 A	1x 1/4"x87.0
● 813	1x 1/4"x78
⊗ 889/4/1 K	1x 1/4"x50
○ 870/1	1x 1/4"x25 ¹⁾
● 8790 HMA	1x 5.5x23.0; 1x 6.0x23.0; 1x 7.0x23.0; 1x 8.0x23.0; 1x 10.0x23.0; 1x 12.0x23.0; 1x 13.0x23.0
⊕ 851/1 TZ	2x PH 1x25; 3x PH 2x25; 1x PH 3x25
⊕ 855/1 TH	1x PZ 1x25; 3x PZ 2x25; 1x PZ 3x25
⊗ 867/1 TZ TORX®	1x TX 10x25; 1x TX 15x25; 1x TX 20x25; 1x TX 25x25; 1x TX 30x25; 1x TX 40x25
⊗ 867/1 Z TORX® B0	1x TX 10x25; 1x TX 15x25; 1x TX 20x25; 1x TX 25x25; 1x TX 30x25
○ 840/1 Z	1x 3.0x25; 1x 4.0x25; 1x 5.0x25; 1x 6.0x25; 1x 8.0x25
● 800/1 TZ	1x 1.0x5.5x25
1x Kraftform Kompakt 60	
● 816 R	1x 1/4"x119
⊕ 851/4 Z	1x PH 1x89; 1x PH 2x89; 1x PH 3x89
⊕ 855/4 Z	1x PZ 1x89; 1x PZ 2x89; 1x PZ 3x89
⊗ 867/4 Z TORX® B0	1x TX 10x89; 1x TX 15x89; 1x TX 20x89; 1x TX 25x89; 1x TX 30x89
● 800/4 Z	1x 1.0x5.5x89
○ 840/4 Z	1x 3.0x89; 1x 4.0x89; 1x 5.0x89; 1x 6.0x89
K 70	1x 50.0x70.0
1x 393 S 비트 홀딩 스크루드라이버, 엑스트라 슬림 & 플렉서블 샤프트	
●	1x 1/4"x173.5
1x 9850	1x 172,0x30,0x392,0

주의: 이 품 인서트는 워크샵 트롤리 이전 모델 05501051001에는 맞지 않습니다.

9780 폼 인서트 KNIPEX 펜치 세트 1



3피스 펜치 세트(KNIPEX 조합 펜치 1개, 크롬 도금, KNIPEX Cobra® 하이테크 급수 펌프 펜치 1개, 크롬 도금, KNIPEX 하이 레버리지 대각선 커터, 크롬 도금), Tool Rebel 워크샵 트롤리용 2색 폼 인서트. 너비 x 높이 x 깊이: 공구 미포함 172 x 30 x 392mm, 공구 포함 172 x 38 x 392mm.

05150180001		
	KNIPEX 조합 펜치 03 05 180	1x 180
	KNIPEX Cobra® 하이테크 급수 펌프 펜치 87 05 250	1x 250
	KNIPEX 하이 레버리지 대각선 커터 74 05 160	1x 160
9880		1x 172,0x30,0x392,0

9782 폼 인서트 해머 세트 1

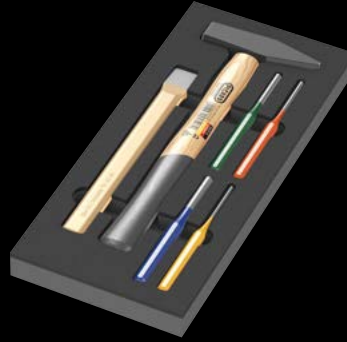

6피스 공구 세트(PICARD® 리베팅 해머 1개(500g), 색상이 지정된 RENNSTEIG핀 펀치 4개, RENNSTEIG플랫 콜드 치셀 1개), Tool Rebel 워크샵 트롤리용 2색 폼 인서트. 너비 x 높이 x 깊이: 공구 미포함 172 x 30 x 392mm, 공구 포함 172 x 35 x 392mm.

05150182001		
	PICARD® 리베팅 해머 500g, 0000101-500	1x 500,0
○	RENNSTEIG 익스클루시브 핀 펀치	1x 452 003 6 RC, 3,0x150; 1x 452 004 6 RC, 4,0x150; 1x 452 006 6 RC, 6,0x150; 1x 452 008 6 RC, 8,0x150
●	RENNSTEIG 플랫 콜드 치셀 310 250 1	1x 25,0x13,0x23,0
9882		1x 172,0x30,0x392,0

9781 폼 인서트 KNIPEX 펜치 세트 2

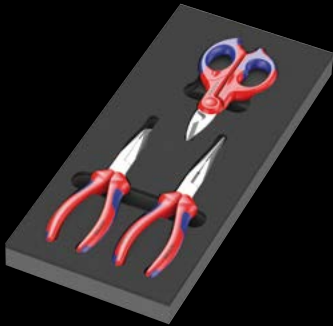

3피스 펜치 세트(KNIPEX 스나이프 노즈 사이드 커팅 펜치(스토크 비크 펜치), KNIPEX 기계 기사 펜치 1개, KNIPEX 전기 기사 시어 1개), Tool Rebel 워크샵 트롤리용 2색 폼 인서트. 너비 x 높이 x 깊이: 공구 미포함 172 x 30 x 392mm, 공구 포함 172 x 38 x 392mm.

05150181001		
	KNIPEX 스나이프 노즈 커팅 펜치(스토크 비크 펜치) 26 15 200	1x 200
	KNIPEX 기계 기사 펜치 38 25 200	1x 200
	KNIPEX 전기 기사 시어 95 05 155	1x 155
9881		1x 172,0x30,0x392,0

9783 폼 인서트 PFERD 파일 세트 1

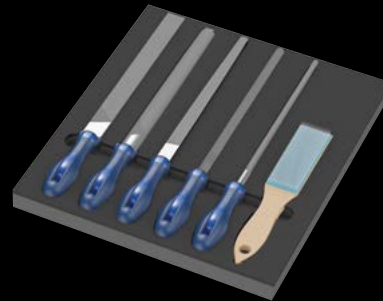

6피스 파일 세트(PFERD 파일 스퀘어 PF1142 250 H2 1개, PFERD 파일 반원 포인트드 PF 1152SP 250 H2 1개, PFERD 파일 원형 PF1162 250 H2 1개, PFERD 파일 핸드 PF1112 250 H2 1개, PFERD 파일 쓰리 스퀘어 PF 1132 250 H2 1개, PFERD 스크래치 브러시 HBF ST 0.15 1개), Tool Rebel 워크샵 트롤리용 2색 폼 인서트. 너비 x 높이 x 깊이: 공구 미포함 344 x 30 x 392mm, 공구 포함 344 x 42 x 392mm.

05150183001		
	PFERD 기계 운전자 파일 스퀘어 PF1142 250 H2	1x 250
	PFERD 기계 운전자 파일 반원 포인트드 1152SP 250 H2	1x 250
	PFERD 기계 운전자 파일 원형 1162 250 H2	1x 250
	PFERD 기계 운전자 파일 핸드 1112 250 H2	1x 250
	PFERD 기계 운전자 파일 쓰리 스퀘어 1132 250 H2	1x 250
	PFERD 스크래치 브러시 HBF 스틸 와이어 Ø 0.15	1x 232
9883		1x 344,0x30,0x392,0